

*NESPRESSO*  
EXPERT  
MY MACHINE

**NESPRESSO®**

ⓔⓃ	User manual	ⓕⓇ	Manuel d'instructions	3
ⓔⓇ	Manual do usuário	ⓔⓈ	Manual de Usuario	29

# Get the App / Téléchargement de l'application

EN

FR

- 1 **Download** the *Nespresso* App. If you have the app already, please make sure it is the latest version.

Télécharger l'application *Nespresso*. Si c'est déjà fait, s'assurer de la mettre à jour.



To check your device's compatibility, go on [www.nespresso.com](http://www.nespresso.com)  
Pour vérifier la compatibilité de votre appareil, visiter le [www.nespresso.com](http://www.nespresso.com)

- 2 **Launch** the App.

Lancez l'application.

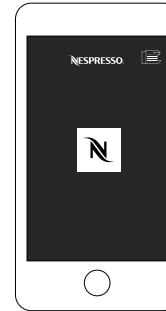

- 3 **Click** on the Machine Icon.

Cliquez sur l'icône représentant la machine.

## Pairing / Synchronisation

- i** Please remember that the *Bluetooth*<sup>®</sup> mode must be activated beforehand on your smartphone or tablet.  
Ne pas oublier d'activer le mode *Bluetooth*<sup>®</sup> sur le téléphone intelligent ou la tablette.

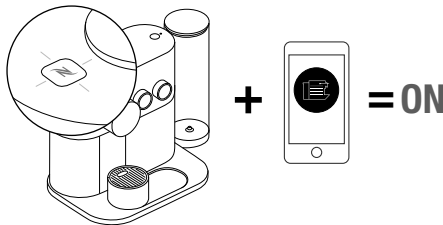

**When the pairing is complete**, the *Nespresso* Light will blink 3 times.

Une fois la synchronisation terminée, le voyant *Nespresso* clignotera 3 fois.

## Connectivity Functions / Fonctions de connectivité

- Recipe Management
  - Capsule Stock Management
  - Schedule A Coffee Brewing
  - Brew Now
  - Maintenance Notifications
  - Descaling Alert
  - And more via the app
- Gestion des recettes
  - Gestion du stock de capsules
  - Régler la préparation d'un café
  - Préparer un café maintenant
  - Avis d'entretien
  - Alerte de détartrage
  - Et bien plus encore via l'application

Ⓝ Packaging Content /  
Ⓡ Contenu de l'emballage

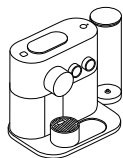

- 1 **Nespresso Expert** Coffee Machine  
Machine à café *Nespresso Expert*



- 2 **Tasting Box of Nespresso Capsules**  
Coffret de dégustation de capsules *Nespresso*



- 3 **Nespresso Welcome Brochure**  
Brochure de bienvenue *Nespresso*



- 4 **User Manual**  
Manuel d'instructions

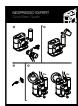

- 5 **Quick Start Guide**  
Guide de démarrage rapide



- 6 **Water Hardness Test Stick**, in the User Manual  
1x **Indicateur-test** de dureté de l'eau, dans le manuel d'utilisation ou dans le guide de démarrage rapide

*Nespresso Expert /  
Nespresso Expert*

**USER MANUAL**

*Nespresso* is an exclusive system creating the ultimate Espresso, time after time. All *Nespresso* machines are equipped with a unique extraction system that guarantees up to 19 bar pressure. Each parameter has been calculated with great precision to ensure that all the aromas from each capsule can be extracted, to give the coffee body and create an exceptionally thick and smooth crema.

**MANUEL D'INSTRUCTIONS**

*Nespresso* un système exclusif pour reproduire à l'infini un Espresso parfait. Toutes les machines *Nespresso* sont équipées d'un système d'extraction unique à très haute pression (jusqu'à 19 bars). Chaque paramètre est calculé avec précision pour révéler la totalité des arômes de café, lui donner du corps et générer une crema d'une densité et d'une onctuosité incomparables.

**⚠ CAUTION:** when you see this sign, please refer to the important safeguards to avoid possible harm and damage.

**AVERTISSEMENT:** lorsque ce symbole apparaît, veuillez consulter les consignes de sécurité pour éviter d'éventuels dangers et dommages.

**i INFORMATION:** when you see this sign, please take note of the advice for the correct and safe usage of your coffee machine.







**INFORMATION:** lorsque vous voyez ce symbole, veuillez prendre note des conseils pour utiliser votre machine de façon correcte et sécuritaire.



**NOTE:** when you see this sign, please note that you can also use the App for this function. Consult App for more information.

**NOTE:** ce symbole signifie que cette fonction est compatible avec l'application. Consultez l'application pour plus de détails.

# C80 Specifications / C80 Spécifications

	120 V~, 60 Hz, 1200 W
Frequency / Fréquence	2.402 - 2.480 GHz MaxTransmit Power 4dBm / Puissance max 4dBm
<b>P<sub>max</sub></b>	19 bar / 1.9 MPa / Pression maximale de 19 bars / 1.9 MPa
	Standard version: ~4.4 kg / 9.7 lbs / Version standard: ~4.4 kg / 9.7 lbs
	~1.11 L / 37.5 oz
	 38.05 cm / 15 in  28.7 cm / 11.3 in  22.3 cm / 8.8 in



# Content / Contenu

EN

FR

Get the App / Téléchargement de l'application	3
Pairing / Synchronisation	3
Connectivity Functions / Fonctions de connectivité	3
Packaging Content / Contenu de l'emballage	4
<i>Nespresso Expert / Nespresso Expert</i>	4
Specifications / Spécifications	5
Important Safeguards / Consignes de sécurité	6-11
Machine Overview / Aperçu de la machine	12
First Use (or after a period of non-use) / Première utilisation	13
Turning the machine ON/OFF / Mettre la machine en marche/Eteindre la machine	14
Regular Coffee Preparation / Préparation d'un café régulier	15-16
Entering the Settings Mode / Accéder au mode réglages	17
Settings Mode: Energy Saving Concept / Réglages: Concept d'économie d'énergie	17
Programming the Water Volume / Programmation du volume d'eau	18
Settings Mode: Reset to Factory Settings / Réglages: Réinitialisation des paramètres par défaut	19
Settings Mode: Emptying the System / Réglages: Vidange du système	20
Cleaning / Nettoyage	21
Water Hardness / Dureté de l'eau	22
Descaling / Détartrage	23-24
Troubleshooting / Dépannage	25-26
Contact <i>Nespresso Club</i> / Communiquer avec le Club <i>Nespresso</i>	27
Disposal and Environmental Protection / Recyclage et protection de l'environnement	27
Limited Warranty / Garantie limitée	28

**⚠ CAUTION:** use of controls, adjustments or performance of procedures other than those specified in here may result in hazardous radiation exposure.

	Is used to alert you to potential personal injury hazards. Obey all safety messages that follow this symbol to avoid possible injury or death.
<b>⚠ WARNING</b>	Indicates a hazardous situation which, if not avoided, could result in death or serious injury.
<b>⚠ CAUTION</b>	Indicates a hazardous situation which, if not avoided, could result in minor or moderate injury.
	Is used to provide important information not related to personal injury. When you see this sign, please take note of the advice for the correct and safe use of your appliance.

**When using electrical appliances, basic important safeguards should always be followed, including the following:**

- Read all instructions.
- Do not use outdoors.
- Do not let cord hang over edge of table or counter, or touch hot surfaces.
- The appliance is intended to prepare beverages according to these instructions.
- This appliance should only be used for intended purpose.
- This appliance is only meant for indoor use, under non-extreme temperature conditions.
- The appliance must not be used, cleaned, or maintained by children under 8 years of age unless supervised, instructed by an adult on how to use the appliance safely, and fully informed regarding the dangers involved.
- This appliance may be used by

persons with reduced physical, sensory or mental capabilities, or whose experience or knowledge is not sufficient, provided they are supervised or have received instruction to use the device safely and understand the dangers.

**Avoid risk of fatal electrical shock and fire to protect against fire, electric shock and injury to persons.**

- If the supply cord is damaged, it must be replaced by the manufacturer, its service agent or similarly qualified persons.
- If the cord is damaged, do not operate the appliance. Only return the appliance to the *Nespresso* Club or to a *Nespresso* authorized representative.
- To disconnect, turn machine “OFF”, then remove the plug from the outlet.
- To avoid hazardous damage, never place the appliance on or beside hot surfaces such as radiators, stoves,





ovens, gas burners, open flames, or similar.

- Do not touch hot surfaces. Use handles or knobs.
- Disconnect from outlet before cleaning. Allow to cool before adding or removing parts, and before cleaning the appliance.
- Never immerse the cord, plug, appliance or any part of it in water or any other liquid.
- Electricity and water together are dangerous and can lead to fatal electric shocks.
- Do not put anything else than specified capsules into any openings, doing so may cause fire or electric shock!
- The use of accessory attachments not recommended by the appliance manufacturer may result in fire, electric shock, or injury.

**Avoid possible harm when operating the appliance.**

- Risk of scalding by hot liquids. If the machine is forced open hot liquids and coffee grounds may splash. Always lock the system completely and never open it during operation.
- Be careful, capsule is hot. Risk of scalding. If a capsule is blocked in the capsule compartment, turn the machine off and unplug it before any operation. Call the *Nespresso* Club or *Nespresso* authorized representative for assistance.

**SAVE THESE INSTRUCTIONS**  
**Pass them on to any subsequent user.**  
**This Instruction Manual is also available as a PDF file at [nespresso.com](http://nespresso.com)**

	Risque de blessure. Respectez toutes les consignes qui suivent l'apparition de ce symbole pour éviter tout risque de blessure ou de mort.
 <b>AVERTISSEMENT</b>	Situation dangereuse qui peut entraîner des blessures graves ou mortelles.
 <b>ATTENTION</b>	Situation dangereuse qui peut entraîner des blessures légères à modérées.
	Renseignements importants non reliés à un risque de blessure. Lorsque vous voyez ce symbole, veuillez prendre note des conseils pour utiliser votre appareil de façon correcte et sécuritaire.

**Lorsque vous utilisez un appareil électrique, il est important de toujours respecter les consignes de sécurité de base, notamment:**

- Lire toutes les directives.
- Ne pas utiliser à l'extérieur.
- Ne pas laisser le câble d'alimentation pendre au bout de la table ou du comptoir, et le tenir loin des surfaces chaudes.
- Cet appareil doit seulement être utilisé conformément au mode d'emploi et aux consignes de sécurité.
- Cet appareil ne doit servir qu'aux fins prévues.
- Cet appareil est conçu pour être utilisé à l'intérieur dans des conditions climatiques non extrêmes.
- L'appareil peut être utilisé, nettoyé ou maintenu par un enfant de moins de 8 ans à condition qu'il soit supervisé ou ait reçu des directives concernant l'utilisation de l'appareil, et qu'il ait compris les risques encourus.
- L'appareil peut être utilisé par des personnes dont les capacités physiques,

sensorielles ou mentales sont réduites, ou avec un manque d'expérience et de connaissances, à condition qu'elles soient supervisées ou aient reçu des directives concernant l'utilisation de l'appareil, et qu'elles aient compris les risques encourus.

**Pour éviter le risque d'incendie, décharge électrique mortelle ou blessures aux personnes.**

- Si le câble d'alimentation est endommagé, il doit être remplacé par le fabricant, l'agent de service ou une personne qualifiée.
- Ne pas faire fonctionner l'appareil si le câble est endommagé. Retourner l'appareil au Club *Nespresso* ou à un représentant *Nespresso* autorisé.
- Pour débrancher, éteindre l'appareil, puis retirer le câble de la prise électrique.
- Pour éviter tout dommage, ne jamais placer l'appareil sur des surfaces chaudes ou près de celles-ci (par exemple radiateur, cuisinière, four, brûleur à gaz, flamme nue, etc.).

- Éviter de toucher directement les surfaces chaudes de l'appareil. Utiliser les poignées et anses prévues à cette fin.
- Débrancher l'appareil et le laisser refroidir avant de retirer ou d'ajouter des pièces pour le nettoyage.
- Ne jamais plonger le câble, la fiche, l'appareil ou une partie de celui-ci dans l'eau ou tout autre liquide.
- La présence simultanée d'électricité et d'eau est dangereuse et peut entraîner des décharges électriques mortelles.
- Ne jamais mettre un objet autre que les capsules prévues à cette fin dans l'une des ouvertures de l'appareil; risque d'incendie ou de décharge électrique.
- L'utilisation d'accessoires auxiliaires non recommandés par le fabricant peut entraîner des risques d'incendie, de décharge électrique ou de blessure.

**Éviter tout risque d'accident lors de l'utilisation de l'appareil.**

- Risque de brûlures par liquides chauds. Si l'on ouvre la machine de manière forcée,

des liquides chauds ou du café peuvent éclabousser.

- Toujours verrouiller complètement l'appareil et ne jamais l'ouvrir pendant qu'il fonctionne.
- Attention: risque de brûlure due à la capsule chaude; si une capsule est coincée dans le compartiment à capsules, éteindre et débrancher la machine avant toute manipulation. Appeler le Club *Nespresso* ou un représentant *Nespresso* autorisé.

**CONSERVER CES DIRECTIVES Les transmettre à tout utilisateur ultérieur. Le présent manuel d'utilisation est également disponible en format PDF sur le site [nespresso.com](https://www.nespresso.com)**

**i NOTE:** This appliance contains a class-1 laser product.

**When using electrical appliances, basic Important Safeguards should always be followed, including the following:**

- The important safeguards are part of the appliance. Read the important safeguards provided with the appliance carefully prior to first use. Keep them in a place where you can find and refer to them in the future.
- Protect the appliance from direct sunlight, water splash and humidity.
- This appliance is designed for domestic use only.
- Close supervision is necessary when the appliance is used by or near children.
- Children shall not play with the appliance.
- The manufacturer accepts no responsibility for and the warranty will not apply to any commercial use, inappropriate handling or use of the appliance, damage resulting from use for other purposes, faulty operation, non-professional repairs or failure to comply with the instructions.

**Avoid risk of fatal electrical shock and fire to protect against fire, electric shock and injury to persons.**

- In case of emergency: immediately remove the plug from the power outlet.
- Only plug the appliance into suitable, easily accessible, grounded outlets. Make sure that the voltage of the power source is the same as that specified on the rating plate. The use of an incorrect voltage or frequency of electricity voids the warranty.
- The appliance must only be connected after installation.
- Do not pull the cord over sharp edges, clamp it or allow it to hang down.
- Keep the cord away from heat and moisture.
- If an extension lead is required, use only a grounded power cord with a conductor cross-section with matching input 14 AWG (2.08 mm<sup>2</sup>).
- Always place the appliance on a horizontal, stable, hard, even surface that does not allow for water accumulation under the machine.
- The surface must be resistant to heat and fluids, like water, coffee,

descaler or similar.

- Disconnect the appliance from the power outlet when not in use for a long period of time.
- Disconnect by pulling out the plug; do not pull on the cord itself to avoid damage.
- Never touch the cord with wet hands.
- Never put the appliance or part of it in a dishwasher.
- Do not open the appliance. Hazardous voltage inside!
- Do not dismantle the appliance.

**Avoid possible harm when operating the appliance.**

- Never leave the appliance unattended during operation.
- Caution should be exercised when plugging in the coffee machine with the button pressed as the machine evacuates remaining liquids using heat. Small quantities of steam may pour out of the machine.
- Do not use the appliance if it is damaged or not operating perfectly. Immediately remove the plug from the power outlet.
- Contact the *Nespresso* Club or *Nespresso* authorized representative for examination, repair or adjustment.

- A damaged appliance can cause electric shocks, burns and fire.
- Do not put fingers under coffee outlet; risk of scalding.
- Do not put fingers into the capsule compartment or capsule shaft; risk of injury!
- Water could flow around a capsule when not perforated by the blades and damage the appliance.
- Be careful not to injure yourself on sharp points or trap your fingers when reaching inside the machine.
- Beware of hot liquids when reaching inside the machine.
- Never use a damaged or deformed capsule.
- Always fill the water tank with fresh drinking water.
- Do not overfill water tank.
- Empty water tank if the appliance will not be used for an extended period of time (holidays, etc.).
- Replace water in water tank when the appliance is not operated during a weekend or a similar period of time.
- Do not use the appliance without a cup placed at the suitable cup support level and ensure the cup support is in place after any usage,



to avoid spilling any liquid on surrounding surfaces.

- Do not use any strong cleaning agent or solvent cleaner.
- Use a damp cloth and mild cleaning agent to clean the surface of the appliance.
- Do not use a steam or pressure cleaner to clean the appliance. This will damage the appliance and may create a life-threatening hazard.
- This appliance is designed for *Nespresso* OriginalLine coffee capsules available exclusively through the *Nespresso* Club or your *Nespresso* authorized representative.
- For your own safety, you should use only parts and appliance accessories from *Nespresso* that are designed for your appliance.
- All *Nespresso* appliances pass stringent controls.
- Reliability tests under practical conditions are randomly performed on selected units. Some units can therefore show traces of previous use.
- *Nespresso* reserves the right to change instructions without prior notice.

### Short cord instructions.

- The appliance is provided with an attached cord having a length less than 4 1/2 feet (1.4 meters).
- Use the power cord supplied with the device in an unmodified form. It is important for user safety that the appliance is only used with a suitably grounded electrical supply.
  - a) A short power supply cord or detachable power supply cord is to be provided to reduce risks resulting from becoming entangled in or tripping over a longer cord.
  - b) Extension cords are available and may be used if care is exercised in their use.
  - c) If a long detachable power cord or extension cord is used:
    - 1) The marked electrical rating or the detachable power cord or extension should be at least as great as the electrical rating of the appliance.
    - 2) The appliance is grounded and only grounded extension cord should be used (type 3-wire cord).
    - 3) The longer cord should be arranged so that it will not dangle over the countertop or tabletop, where it can be pulled on by

children or tripped over.

- The appliance has a grounded plug (two blades and one round pin).
- To reduce the risk of electric shock, this plug is intended to fit into a grounded outlet only one way.
- If the plug does not fit fully into the outlet, reverse the plug.
- If it still does not fit, contact a qualified electrician.
- Do not attempt to modify the plug in any way.
- Do not pour water or other liquids into the brewing unit.
- Keep appliance, capsules and accessories out of reach of children.

### Descaling

- *Nespresso* descaling agent, when used correctly, helps to ensure the proper functioning of your machine over its lifetime and that your coffee experience is as perfect as on the first day.

**Lorsque vous utilisez un appareil électrique, il est important de toujours respecter les consignes de sécurité de base, notamment:**

- Les consignes de sécurité sont essentielles au bon fonctionnement de l'appareil. Lisez-les attentivement avant d'utiliser votre appareil pour la première fois. Gardez-les dans un endroit où vous pourrez les retrouver et vous y référer ultérieurement.
- Protéger l'appareil d'une exposition directe au soleil, de l'humidité et des éclaboussures.
- Cet appareil est conçu uniquement pour une utilisation domestique.
- L'utilisation de l'appareil par des enfants ou près de ces derniers requiert une supervision rapprochée.
- Les enfants ne doivent pas jouer avec l'appareil.
- Le fabricant décline toute responsabilité et la garantie ne s'appliquera pas en cas d'utilisation commerciale, de manipulations inappropriées, de dommages résultant d'un usage à des fins autres que celles prévues, d'une erreur d'utilisation, d'une réparation effectuée par une personne autre

qu'un professionnel ou du non-respect du mode d'emploi.

**Pour éviter le risque d'incendie, décharge électrique mortelle ou blessures aux personnes.**

- En cas d'urgence: débrancher immédiatement l'appareil.
- L'appareil doit être branché à une prise électrique adéquate et facilement accessible disposant d'un contact de mise à la terre. S'assurer que la tension de la prise électrique est la même que celle indiquée sur la plaque signalétique. L'utilisation d'une tension ou d'une fréquence inadéquate annule la garantie.
- L'appareil ne doit être raccordé au réseau électrique qu'après avoir été installé.
- Ne pas faire passer le câble d'alimentation sur des bords tranchants, l'attacher ou le laisser pendre.
- Protéger le câble d'alimentation de la chaleur et de l'humidité.
- Si une rallonge est nécessaire, utilisez uniquement un câble secteur avec une section transversale ayant un conducteur d'entrée

correspondant à 14 AWG (2.08 mm<sup>2</sup>).

- Toujours placer l'appareil sur une surface horizontale, stable et plane afin d'éviter toute accumulation de liquide sous l'appareil.
- La surface doit être résistante à la chaleur et aux liquides comme l'eau, le café, le détartrant, etc.
- Débrancher l'appareil de la prise électrique lorsqu'il n'est pas utilisé pendant une période prolongée.
- Pour éviter d'endommager le câble, s'assurer de tirer sur la fiche pour débrancher l'appareil.
- Ne jamais toucher le câble avec des mains mouillées.
- Ne pas mettre l'appareil ou une partie de celui-ci au lave-vaisselle.
- Ne pas ouvrir l'appareil. Voltage dangereux à l'intérieur!
- Ne pas démonter l'appareil.

**Éviter tout risque d'accident lors de l'utilisation de l'appareil.**

- Ne jamais laisser l'appareil sans surveillance pendant son fonctionnement.
- Il faut se montrer prudent lorsqu'on branche l'appareil alors que le bouton de mise en marche est

enfoncé. L'appareil purge alors les restes de liquide qu'il contient par la chaleur. De petites quantités de vapeur peuvent sortir de la machine.

- Ne pas utiliser l'appareil s'il est endommagé ou ne fonctionne pas parfaitement. Retirer immédiatement la fiche de la prise électrique.
- Communiquer avec le Club *Nespresso* ou un représentant *Nespresso* autorisé pour la réparation ou le réglage de votre appareil.
- Un appareil endommagé peut provoquer des décharges électriques, des brûlures et des incendies.
- Ne pas placer les doigts sous la sortie café; risque de s'ébouillanter.
- Ne pas introduire les doigts dans le compartiment ou le conduit à capsules; risque de blessure.
- L'eau pourrait s'écouler autour de la capsule si elle n'est pas perforée par les lames, et endommager l'appareil.
- Attention: risque de coupure ou de rester coincé en introduisant les doigts dans l'appareil.
- Attention: risque de brûlure en

introduisant les doigts dans l'appareil.

- Ne jamais utiliser une capsule endommagée ou déformée.
- Toujours remplir le réservoir avec de l'eau potable fraîche.
- Ne pas remplir le réservoir d'eau complètement.
- Vider le réservoir si l'appareil n'est pas utilisé pendant une période prolongée (vacances, etc.).
- Remplacer l'eau du réservoir lorsque l'appareil n'est pas utilisé pendant une fin de semaine ou une période équivalente.
- Ne pas utiliser l'appareil sans le bac et la grille d'égouttage afin d'éviter de renverser du liquide sur les surfaces environnantes.
- Ne pas utiliser de détergent puissant ou de solvant.
- Utiliser un chiffon humide et un détergent doux pour nettoyer la surface de l'appareil.
- Ne pas nettoyer l'appareil au moyen d'un nettoyeur à vapeur ou à pression afin d'éviter de l'endommager et d'entraîner une situation potentiellement mortelle.
- Cet appareil est conçu pour les capsules de café *Nespresso*

OriginalLine, disponibles exclusivement auprès du Club *Nespresso* ou des représentants *Nespresso* autorisés.

- À des fins de sécurité, toujours utiliser des composants et des accessoires de marque *Nespresso* fabriqués spécifiquement pour l'appareil utilisé.
- Tous les appareils *Nespresso* sont soumis à des contrôles rigoureux.
- Des tests de fiabilité sont effectués dans des conditions réelles d'utilisation sur des appareils sélectionnés au hasard. C'est pourquoi l'appareil peut montrer des signes d'utilisation préalable.
- *Nespresso* se réserve le droit de modifier le présent mode d'emploi sans préavis.

#### Directives concernant le câble fixé à l'appareil.

- L'appareil est muni d'un câble fixe de moins de 1.4 mètre (environ 4 pieds et 6 pouces).
- Utiliser le câble d'alimentation fourni avec l'appareil sans le modifier. Pour la sécurité de l'utilisateur, l'appareil doit seulement être utilisé conjointement à un système

d'alimentation électrique mis à la terre.

**a)** Un câble d'alimentation doit être fourni afin de réduire le risque d'enchevêtrement ou de chute lié à un câble plus long.

**b)** Des rallonges électriques sont disponibles et peuvent être utilisées avec précaution.

**c)** Si l'appareil est branché à l'aide d'une rallonge électrique:

**1)** L'indication ou la puissance électrique doit être minimalement égale à celle de la machine.

**2)** Dans le cas d'un appareil avec mise à la terre, la rallonge électrique doit également être munie d'une fiche avec mise à la terre. (Prise électrique à 3 broches).

**3)** On ne doit pas laisser le câble pendre au bout du comptoir ou de la table afin d'éviter qu'un enfant tire dessus ou qu'une personne trébuche.

- L'appareil est muni d'une fiche polarisée (les deux broches sont de tailles différentes).
- Pour réduire les risques de décharges électriques, cette fiche doit être branchée adéquatement

dans une prise polarisée.

- Si la fiche n'entre pas dans la prise, la retourner et essayer de nouveau.
- Si elle n'entre toujours pas, communiquer avec un électricien qualifié.
- Ne jamais tenter de modifier la fiche.
- Ne pas verser d'eau ou de liquide dans la zone d'insertion de capsules.
- Garder l'appareil, les capsules et les accessoires hors de la portée des enfants.

#### Détartrage

- Lorsqu'elle est utilisée correctement, la solution détartrante *Nespresso* permet d'assurer le bon fonctionnement de l'appareil tout au long de sa durée de vie et permet de maintenir une expérience café aussi parfaite qu'au premier jour.

# Machine Overview / Aperçu de la machine

FR

Maintenance Light /  
Voyant d'entretien

Slider for Capsule Insertion / Ouverture  
coulissante pour insérer les capsules

Nespresso Light\*: Capsule Stock  
Management / \*\*Voyant Nespresso:  
gestion du stock de capsules

Coffee and Hot Water Outlet /  
Orifice de sortie du café et de l'eau  
chaude

Metallic Base / Base métallique

\* Available only with a connected machine

\* Disponible uniquement avec une machine connectée

\*\* Americano is a new recipe feature making a long mild coffee based on coffee  
extraction first followed by hot water.

\*\* L'Americano est une nouvelle recette qui infuse un long et doux café doux  
et ajoutant de l'eau chaude suite à la suite de l'infusion.

Water Tank & Lid /  
Réservoir d'eau et couvercle

Brewing Button / Bouton café

Temperature Dial (Warm, Hot, Very Hot) /  
Cadran de température (Tiède, Chaud, Très Chaud)

Beverage Selection Dial (Ristretto, Espresso,  
Lungo, Americano\*\*, Hot water)  
Cadran de sélection des breuvages (Ristretto,  
Espresso, Lungo, Americano\*\*, Eau chaude)

Water Tank Base /  
Base du réservoir d'eau

Adjustable Cup Support & Drip Grid /  
Support à tasse et grille d'égouttage

Drip Tray /  
Bac d'égouttage

Capsule Container /  
Bac de capsules

# First Use / Première utilisation

EN

FR

**⚠ Read the important safeguards first to avoid risks of fatal electrical shock and fire.**

**Avant toute chose, lire les consignes de sécurité pour éviter tout risque de décharge électrique mortelle ou d'incendie.**

- 1 Remove the water tank and capsule container to clean them.** (see cleaning section)

Retirez le réservoir d'eau et le bac de capsules pour les nettoyer.

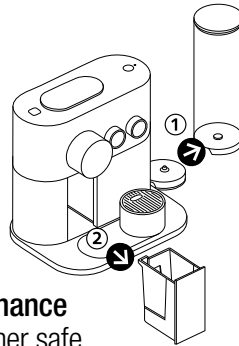

- 2 Adjust the cable length and store the excess under the machine.** Ensure machine is in the upright position.

Ajuster la longueur du câble et ranger l'excédant sous la machine. S'assurer que la machine est en position verticale.

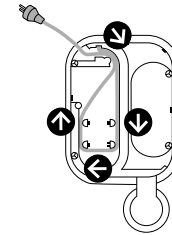

**⚠ Water tank and maintenance module are not dishwasher safe.**  
**Le réservoir d'eau ne va pas au lave-vaisselle.**

**⚠ Removable parts are not dishwasher safe.**  
**Les pièces amovibles ne vont pas au lave-vaisselle.**

- 3 Fill the water tank with fresh drinking water.**

Remplir le réservoir d'eau avec de l'eau fraîche.

- 4 Place the water tank on its base and place the drip tray and the capsule container in position.**

Remettez le réservoir d'eau sur sa base et mettez le bac d'égouttage et le bac de capsules en place.

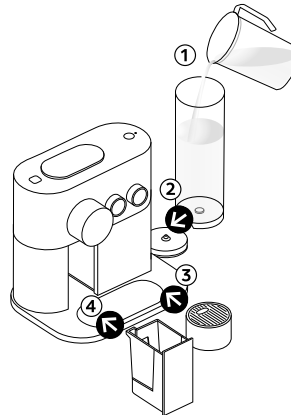

- 5 Plug the machine into the power outlet.**

Branchez la machine dans la prise électrique.

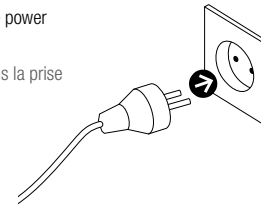

EN Turning the machine ON/OFF/  
FR Mettre la machine en marche/Éteindre la machine

- 1 **Turn the machine ON** by pressing the brewing button, moving the dials or by opening the slider. Lights will blink. Heating up takes approximately 25-30 seconds. Steady lights: machine is ready.

**Mettre la machine en marche** en appuyant sur un bouton de café ou en ouvrant le levier coulissant. Les voyants clignotent pour indiquer que la machine chauffe (environ 25-30 secondes). Lorsque les voyants sont allumés en continu, la machine est prête.

- 2 **Turn the machine OFF** by turning the temperature dial counterclockwise until it reaches 0 temperature. The light will blink for 5 seconds before shutting off.

**Éteindre la machine** en tournant le cadran dans les sens inverse des aiguilles d'une montre jusqu'à ce que la température soit à 0. La lumière clignotera pendant 5 secondes avant de s'éteindre.

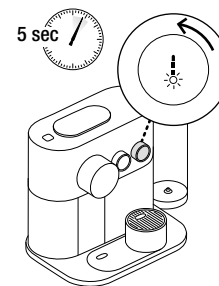

- 3 **To connect your machine**, please follow the instructions in sections "Get the App" and "Pairing" on page 3.

Multiple devices can be connected to your *Nespresso* Expert machine with an exclusive club member number. To pair additional devices, please follow the instructions in sections "Get the App" and "Pairing".

**Pour synchroniser la machine avec un appareil mobile**, voir les sections «Téléchargement de l'application» et «Synchronisation», à la page 3. Il est possible de synchroniser plusieurs appareils avec une machine *Nespresso* Expert si le numéro de membre du Club *Nespresso* est le même pour tous les appareils. Pour synchroniser la machine avec ces appareils supplémentaires, répéter les étapes décrites aux sections «Téléchargement de l'application» et «Synchronisation».

- 4 **Before making any coffee**, make sure to rinse your machine by:

1. Placing a container under the coffee outlet.
2. Close the slider, select the Lungo icon and press the brewing button.
3. Repeat three times.
4. Select hot water icon and press the brewing button.
5. Repeat two times.
6. Empty the drip tray.

**Avant de préparer un café**, s'assurer de rincer la machine:

1. Placez un récipient sous la sortie café.
2. Refermer l'ouverture coulissante et appuyer sur le bouton Lungo pour rincer la machine.
3. Répéter 3 fois.
4. Sélectionner l'icône d'eau chaude et appuyer sur le bouton.
5. Répéter 2 fois.
6. Vider le bac d'égouttage.





# Regular Coffee Preparation / Préparation d'un café régulier

EN

FR

- i** Heating up takes approximately 25-30 seconds. During heat up, you can select any coffee preparations and press the brewing button. The coffee will then flow automatically when the machine is ready.  
Le chauffage de la machine dure environ 25-30 secondes. Pendant le chauffage, on peut appuyer sur le bouton de café voulu même si la machine n'est pas prête. L'infusion débutera automatiquement dès que la machine sera prête.

- 1** Fill the water tank with fresh drinking water.  
Place a cup under the coffee outlet.

Remplissez le réservoir avec de l'eau potable.  
Placer une tasse sous l'orifice de sortie du café.

- 2** Open the slider, insert a capsule and close the slider.

	Ristretto (25 ml / 0.84 oz)
	Espresso (40 ml / 1.35 oz)
	Lungo (110 ml / 3.7 oz)
	Americano (25 ml / 0.84 oz coffee; 125 ml / 4.2 oz hot water)
	Hot water (200 ml / 6.7 oz)

To select your recipe, turn the beverage dial to the desired beverage. Then select the desired temperature by turning the temperature dial. Push the brewing button on the top of the machine. The coffee will then flow.

- i** To ensure hygienic conditions, it is highly recommended to not reuse a used capsule.
- i** The highest temperature setting is very hot, we recommend to use a cup with a handle.

Ouvrir le levier coulissant, y insérer une capsule et la refermer.

	Ristretto (25 ml / 0.84 oz)
	Espresso (40 ml / 1.35 oz)
	Lungo (110 ml / 3.7 oz)
	Americano (25 ml / 0.84 oz café; 125 ml / 4.2 oz eau chaude)
	Eau chaude (200 ml / 6.7 oz)

Pour sélectionner votre recette, tourner le cadran jusqu'au breuvage désiré. Sélectionner ensuite la température en tournant le cadran. Appuyer sur le bouton café au dessus de la machine. Le café s'infusera.

- i** Pour garantir les conditions hygiéniques, il est fortement recommandé de ne pas utiliser de capsules usagées.
- i** Le plus haut réglage de température est très chaud, il est recommandé d'utiliser une tasse avec une anse.

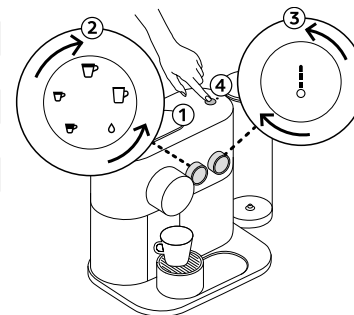

- 3** Preparation will stop automatically.  
The capsule will eject automatically after 10 seconds.

La préparation s'arrêtera automatiquement.  
La capsule est éjectée automatiquement.

- 4** To manually top up your beverage, press the brewing button within 10 seconds from the end of preparation.  
For water top-up you may manually add by selecting the water icon on the beverage button.  
Please note the temperature cannot be changed during the brew.



10 sec

Pour allonger manuellement le café, appuyer sur l'un ou l'autre des boutons de café dans les 10 secondes qui suivent la fin de la préparation. Pour ajouter de l'eau manuellement, sélectionner sur le bouton d'eau chaude.  
Noter que la température ne peut être modifiée pendant l'extraction.

EN

FR



## Regular Coffee Preparation / Préparation d'un café régulier

- 5 To stop the coffee flow**, press the brewing button or slightly move the slider towards the right of the machine. Please note, a manual top-up is not possible in this case.

**Pour arrêter l'écoulement du café**, appuyer sur le bouton de café sélectionné ou déplacer également l'ouverture coulissante vers l'arrière de la machine jusqu'à ce que l'écoulement du café s'arrête. Veuillez noter que dans ce cas, vous ne pourrez pas allonger manuellement la longueur de votre tasse.

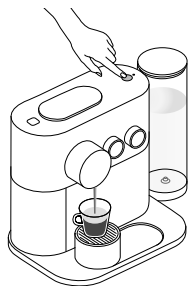

- 6 To change the selected cup size** during brewing select the new desired coffee button. The machine will immediately stop if the coffee volume extracted is larger than new desired coffee size.

**Pour changer la quantité de café** pendant la préparation, il suffit d'appuyer sur le nouveau bouton de café. La machine interrompt immédiatement la préparation si le volume de café extrait est plus important que la quantité de café sélectionnée.

- 7 To accommodate a tall recipe glass**, slide the cup support across the metallic base of the machine.

**Pour utiliser un verre** destiné aux préparations à base de lait, soulever le support à tasse.

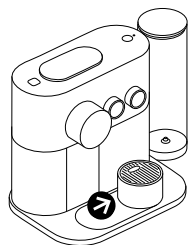



# Entering the Settings Mode / Accéder au mode réglages

EN

FR







## To enter a settings mode:

- Ensure machine is OFF and the slider is closed.
- Press the brewing button for 6 seconds.
- Select the relevant dial.
- Press the brewing button.

## To exit settings mode:

- The machine goes back to stand-by mode automatically after 30 seconds.
- Open the slider.

## Settings Mode Options:

	Ristretto: Descaling
	Espresso: Emptying the System
	Lungo: Reset to Factory Settings
	Americano: Water Hardness
	Hot water: Energy Savings Mode
	All Lights lit up: <i>Bluetooth</i> ®







## Pour accéder au mode réglages:

- S'assurer que la machine est éteinte.
- Appuyer sur le bouton café pendant 6 secondes.
- Sélectionner le cadran désiré.
- Appuyer sur le bouton café.

## Pour quitter le mode réglages:

- La machine retourne en mode attente après 30 secondes.
- Glisser l'ouverture coulissante.

## Options du mode réglage:

	Ristretto: Détartrage
	Espresso: Vidange du système
	Lungo: Réinitialisation des paramètres par défaut
	Americano: Dureté de l'eau
	Eau chaude: Concept d'économie d'énergie
	Toutes les lumières allumées: <i>Bluetooth</i> ®

# Settings Mode: Energy Saving Concept / Réglages: Concept d'économie d'énergie



The machine will turn into OFF mode automatically after 9 minutes of non-use.

La machine s'éteint automatiquement après 9 minutes d'inutilisation.

## ① To change automatic OFF mode:

- Enter settings mode and select the hot water icon [▲].
- Press the brewing button for confirmation.
- Use temperature dial to choose desired time.
- Confirm by pressing the brewing button.

You can now program auto OFF mode to either:

	➡	9 minutes
	➡	30 minutes
	➡	2 hours
	➡	8 hours

The selected icon will blink twice to confirm change has been made and then the machine will turn OFF.

## Pour changer le délai d'arrêt automatique :

- Accéder au mode réglages et sélectionner l'icône d'eau chaude [▲].
- Appuyer sur le bouton café pour confirmer.
- Utiliser le cadran température pour sélectionner la durée désirée.
- Appuyer sur le bouton café pour confirmer.

Vous pouvez désormais programmer les durées suivantes:

	➡	9 minutes
	➡	30 minutes
	➡	2 heures
	➡	8 heures





L'icône sélectionné clignotera deux fois pour confirmer le changement et la machine s'éteindra.

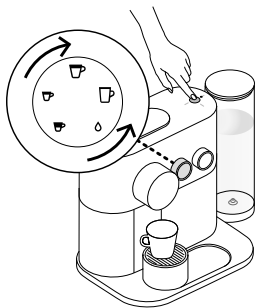

## Programming the Water Volume / Programmation du volume d'eau



### Any coffee button can be programmed:

	Ristretto: from 15 to 30 ml / 0.5 to 1 oz
	Espresso: from 30 to 70 ml / 1 to 2.33 oz
	Lungo: from 70 to 130 ml / 2.33 to 3 oz
	Americano: coffee from 15 to 110 ml / 0.5 to 3.7 oz, hot water from 25 to 300 ml / 0.84 to 10.1 oz
	Hot water from 50 to 300 ml / 1.7 to 10.1 oz

#### → To program Ristretto, Espresso and Lungo volumes:

1. Ensure the machine is ON.
2. Open the slider and insert the capsule.
3. Close the slider.
4. Select desired coffee, then press and hold brewing button.
5. Release the button when desired volume is reached.
6. Brewing button will flash 3 times for confirmation.





#### → To program Americano volume:

1. Select Americano recipe, then press and hold brewing button until desired coffee volume is reached.
2. Press and hold again and keep pressed until desired water volume is reached.
3. Brewing button will flash once for confirmation.
4. Water and coffee volume are now stored.

#### → To program hot water volume:

1. Select hot water icon, then press and hold brewing button until desired water volume is reached.
2. Water volume is now stored.

### Tous les boutons de café peuvent être programmés:

	Ristretto: de 15 à 30 ml / 0.5 à 1 oz
	Espresso: de 30 à 70 ml / 1 à 2.33 oz
	Lungo: de 70 à 130 ml / 2.33 à 3 oz
	Americano: café de 15 à 110 ml / 0.5 à 3.7 oz, eau chaude de 25 à 300 ml / 0.84 à 10.1 oz
	Eau chaude de 50 à 300 ml / 1.7 à 10.1 oz

#### → Pour programmer les volumes de liquide pour le Ristretto, l'Espresso et le Lungo:

1. S'assurer que la machine est allumée.
2. Ouvrir le levier coulissant et insérer une capsule.
3. Refermer l'ouverture coulissante.
4. Appuyer sur le bouton de café voulu et tenir le bouton café enfoncé.
5. Relâcher le bouton lorsque le volume désiré est atteint.
6. Le bouton café clignotera 3 fois pour confirmer.

#### → Pour programmer le volume de l'Americano:

1. Sélectionner l'Americano et appuyer sur le bouton café jusqu'au volume de café désiré.
2. Appuyer de nouveau jusqu'à la quantité d'eau désirée.
3. Le bouton café clignotera pour confirmer.
4. Les volumes d'eau chaude et de cafés sont maintenant enregistrés.

#### → Pour programmer le volume d'eau chaude:

1. Sélectionner l'eau chaude et appuyer sur le bouton café jusqu'au volume d'eau désiré.
2. Le volume d'eau chaude est maintenant enregistré.



## Settings Mode: Reset to Factory Settings / Réglages: Réinitialisation des paramètres par défaut

EN

FR

**i** If you reset to factory setting, this will cancel the pairing, capsule stock management and reset the water hardness level.

Si les paramètres par défaut sont rétablis, la synchronisation est annulée, le stock de capsules et l'alerte de détartrage sont réinitialisés.

### Factory settings are:

1. Ristretto (25 ml / 0.84 oz), Espresso (40 ml / 1.35 oz), Lungo (110 ml / 3.7 oz), Americano (25 ml / 0.84 oz coffee; 125 ml / 4.2 oz hot water). Or select the drop icon for hot water (200 ml / 6.7 oz).
2. Automatic OFF mode after 9 minutes.
3. The default water hardness is set to hard water.
4. No device paired.

### To do it via your machine:

- Ensure machine is OFF and the slider is closed.
- Press brewing button for 6 seconds - both dials will flash to confirm you are in settings mode.
- Select Lungo cup and press brewing button.
- The Lungo cup will blink to confirm you have entered this mode.
- To exit this mode without doing a factory reset, push the brewing button. No/Exit: Yes / Confirm:
- To factory reset, turn temperature dial up to maximum position and press brewing button.
- All lights will blink to confirm.

### Les paramètres par défaut sont les suivants:

1. Ristretto (25 ml / 0.84 oz), Espresso (40 ml / 1.35 oz), Lungo (110 ml / 3.7 oz), Americano (25 ml / 0.84 oz café; 125 ml / 4.2 oz eau chaude). Ou sélectionner l'icône d'eau chaude (200 ml / 6.7 oz).
2. Arrêt automatique après 9 minutes.
3. Par défaut, le paramètre de dureté de l'eau indique «dure», ce qui correspond à environ 1 000 tasses d'Espresso.
4. Pas d'appareil synchronisé.

### Pour le faire à partir de la machine:

- S'assurer que la machine est éteinte.
- Appuyer sur le bouton café pendant 6 secondes - Les deux cadrans clignoteront pour indiquer le mode réglages.
- Sélectionner la tasse Lungo et appuyer sur le bouton café.
- La tasse Lungo clignotera pour confirmer que vous avez sélectionné ce mode.
- Pour quitter le mode sans réinitialisation des paramètres par défaut, appuyer sur le bouton café. Non/Sortie: Oui/Confirmer:
- Pour rétablir les paramètres de réglage en usine, tourner le cadran de température à la position maximum et appuyer sur le bouton café.
- Toutes les lumières clignoteront pour confirmer.

Ⓜ EN Settings Mode: Emptying the System before a period of non-use or for frost protection/  
Ⓜ FR Réglages: Vidange du système avant une période d'inutilisation ou pour la protéger du gel

⚠ **Steam may come out of outlet.**  
**De la vapeur peut s'échapper de la machine.**

**i** **The machine** remains blocked for 10 minutes after emptying!  
**La machine** reste bloquée pendant 10 minutes après la vidange!

**1 Remove the water tank.**  
Place a container under the coffee outlet. Remove, empty and place back the drip tray.

**Retirer le réservoir d'eau.**  
Placer un récipient sous l'orifice de sortie du café. Retirer le bac d'égouttage, le vider et le remettre en place.

**2 Ensure machine is OFF,** and the slider is closed.

**S'assurer que la machine est éteinte** et que l'ouverture coulissante est fermée.

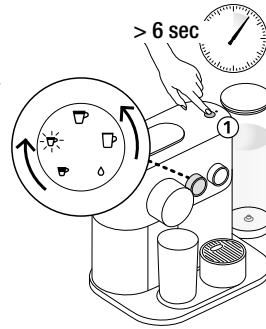

**3 Enter settings mode:**

- Press brewing button for 6 seconds - both dials will flash to confirm you are in settings mode.
- Select Espresso and press brewing button - Espresso icon flashes for confirmation.
- To exit this mode without doing a factory reset, push the brewing button.  
No/Exit: ↓ Yes / Confirm: ↓
- To factory reset, turn temperature dial up to maximum position and press brewing button.
- The emptying process will begin.
- When the procedure is finished, clean the drip tray and the cup support.
- Machine turns to OFF mode automatically when empty.

**Accéder au mode réglages:**

- Appuyer sur le bouton café pendant 6 secondes.
- Sélectionner l'Espresso et appuyer sur le bouton café.- L'Espresso clignotera pour confirmer.
- Pour quitter ce mode sans réinitialisation des paramètres par défaut, appuyer sur le bouton café. Non/Sortie: ↓ Oui/Confirmer: ↓
- Pour rétablir les paramètres par défaut, tourner le cadran de température à la position maximum et appuyer sur le bouton café.
- La vidange du système va débiter.
- À la fin de la procédure, nettoyer le bac d'égouttage et le support à tasse.
- La machine s'éteint automatiquement lorsque vide.

# Cleaning / Nettoyage

EN

FR

**i** To ensure hygienic conditions, it is highly recommended to empty and clean the used capsule container every day.  
Pour garantir les conditions hygiéniques, il est fortement recommandé de ne pas utiliser de capsules usagées.

- 1 Remove lid and water tank and clean them all with odorless detergent and rinse with warm / hot water.

Retirer le couvercle et le réservoir d'eau, les nettoyer avec un détergeant inodore et les rincer avec de l'eau tiède/chaude.

- 2 Dry all water tank container parts with a fresh and clean towel, cloth or paper and reassemble all parts.

Sécher les pièces du réservoir d'eau à l'aide d'un linge ou d'un essuie-tout propre et sec et réassembler les pièces.

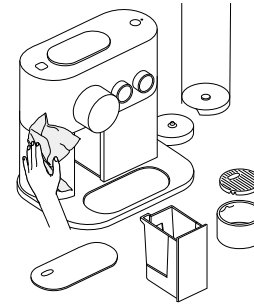

- 3 Clean the surface of the machine, including under the metallic grid, with a damp cloth and odorless detergent.

Nettoyer la surface de la machine et l'espace sous la grille métallique avec un linge propre et un détergeant inodore.

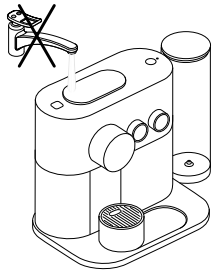

- ⚠ **Never immerse** the appliance or part of it in water or any other liquid.  
**Ne jamais immerger** la machine en tout ou en partie dans l'eau ou n'importe quel autre liquide.

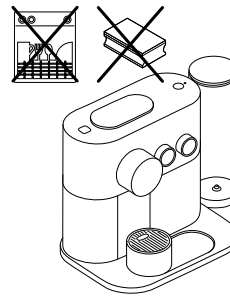

- ⚠ **Do not use** any strong or abrasive solvent, sponge or cream cleaner. Do not put in the dishwasher.  
**Ne pas utiliser** de solvants ou de produits nettoyants puissants ou abrasifs. Ne pas mettre au lave-vaisselle.

# EN Water Hardness / Dureté de l'eau

FR











The **water hardness level can be tested** with the water hardness stick available on the first page of the user manual. To enter the water hardness mode:

- Ensure machine is OFF and slider is closed.
- Press brew button for 6 seconds, both dials will flash for confirmation.
- Select Americano icon, press brew button, Americano icon will flash for confirmation.
- Use the temperature dial to select the appropriate level.
- Once done, press brew button for confirmation.
- The machine will exit setting mode and turn off.

La **dureté de l'eau** peut être testée avec les bâtonnets tests disponibles à la première page du Manuel d'instructions. Pour accéder au mode dureté de l'eau:

- S'assurer que la machine est éteinte.
- Appuyer sur le bouton café pendant 6 secondes. Les deux cadrans clignoteront pour indiquer le mode réglages.
- Sélectionner la tasse Americano et appuyer sur le bouton café. L'icône Americano clignotera pour confirmer.
- Utiliser le cadran température pour sélectionner le volume désiré.
- Appuyer sur le bouton café pour confirmer.
- La machine quittera le mode dureté de l'eau et s'éteindra.

## Water hardness\* / Dureté de l'eau\*

		App.	fH	dH	CaCO <sub>3</sub>	Descaling after:*/Détartrer après:*	
						Cups/Tasses  (40 ml / 1.35 oz)	
		Level 0/Niveau 0	<5	<3	< 50 mg/l	4000	<b>fH</b> French degree Grade français
		Level 1/Niveau 1	>7	>4	> 70 mg/l	3000	<b>dH</b> German Grade Grade allemand
		Level 2/Niveau 2	>13	>7	> 130 mg/l	2000	<b>CaCO<sub>3</sub></b> Calcium Carbonate Carbonate de calcium
		Level 3/Niveau 3	>25	>14	> 250 mg/l	1500	
		Level 4/Niveau 4	>38	>21	> 380 mg/l	1000	

\* On the App, the water hardness can be adjusted any time under "Water status".

\* Dans l'application, on peut ajuster la dureté de l'eau en tout temps sous «État de l'eau».



**A strong use of Americano or hot water function may lead to an earlier descaling.**  
Une grande utilisation de l'Americano peut causer des détartrages plus hâtifs.



## Descaling / D etartrage

EN

FR

**⚠ Read the important safeguards** on the descaling package and refer to the table for the frequency of use. The descaling solution can be harmful. Avoid contact with eyes, skin and surfaces. Never use any product other than the *Nespresso* descaling kit available at the *Nespresso Club* to avoid damage to your machine. Please refer to the table on the "water hardness" section that indicates the descaling frequency required for the optimum performance of your machine, based on water hardness. For any additional questions you may have regarding descaling, please contact the *Nespresso Club*.

**Lire les consignes de s curit ** sur la trousse de d tartrage et se r f rer au tableau pour conna tre la fr quence d'utilisation. La solution d tartrante peut  tre nocive.  viter tout contact avec les yeux, la peau et les surfaces. Afin d' viter d'endommager la machine, ne jamais utiliser un produit autre que la trousse de d tartrage *Nespresso*, disponible aupr s du Club *Nespresso*. Le tableau suivant indique la fr quence de d tartrage requise pour une performance optimale en fonction de la duret  de l'eau. Pour toute autre question concernant le d tartrage, communiquer avec le Club *Nespresso*.

**i** **To exit the descaling mode** before final validation with the temperature dial, open slider or machine goes back to stand-by mode automatically after 30 seconds.  
**Pour quitter le mode d tartrage** avant la validation finale avec le cadran de temp rature, glisser l'ouverture coulissante, sinon la machine retourne en mode attente automatiquement apr s 30 secondes.

**i** **Duration** approximately 20 minutes.  
**Dur e approximative:** 20 minutes.

**1 Empty the drip tray** and the used capsule container.

**Videz le bac d' gouttage** et le bac de capsules usag es.

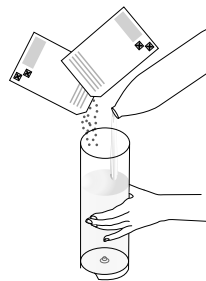

**2 Fill the water tank** with 2 units of *Nespresso* descaling liquid and fresh drinking water up to the max level.

**Dans le r servoir d'eau,** placer deux unit s de solution d tartrante *Nespresso* et ajouter de l'eau jusqu'au rebord.

**3 Place a container** (minimum volume: 1.2 L / 41 oz) under the coffee outlet.

**Placer un r cipient** (volume minimum: 1.2 L / 41 oz) sous l'orifice de sortie du caf .



## Descaling / D etartrage

- 4 To enter the descaling mode:** Ensure machine is OFF and slider is closed. Press brewing button for 6 seconds - both dials will flash for confirmation. On the recipe dial, select Ristretto icon, press brewing button to validate selection. Then, on the temperature dial, select high level "I" to confirm or lower level "O" to cancel, press brewing button to validate choice. Ristretto icon blinks to confirm you are in descaling mode.

**Pour acc der au mode d etartrage:** s'assurer que la machine n'est pas sous tension et que l'ouverture coulissante est ferm e. Appuyer sur le bouton caf  pendant 6 secondes - Les deux cadrans clignoteront pour confirmer. S lectionner l'ic ne Ristretto Ensuite, sur le cadran temp rature, choisir le niveau  lev  "I" pour confirmer ou le niveau bas "O" pour annuler, appuyer ensuite sur le bouton caf  pour valider ce choix. L'ic ne Ristretto clignotera pour confirmer le mode d etartrage.

**i** Ristretto icon will blink during the entire descaling process. Maintenance light will be steady ON while machine is automatically proceeding. Maintenance light will blink when a manual user action is required. L'ic ne Ristretto clignotera pendant la dur e du processus de d etartrage. Le voyant d'entretien sera allum  et stable pendant que la machine travaille. Le voyant d'entretien clignotera quand une action de l'utilisateur est n cessaire.

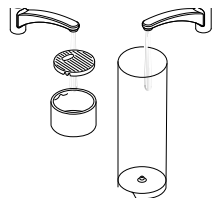

- 6 Rinse** the water tank, drip tray and cup support thoroughly to avoid any residue.  
**Vider et rincer** abondamment le r servoir d'eau, le bac d' gouttage et le support   tasse pour  liminer tout r sidu.

- 7 Refill the water tank** with fresh drinking water.  
**Remplir le r servoir** avec de l'eau potable.

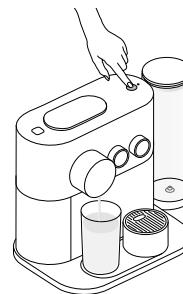

- 5 Press brewing button** to start the descaling cycle; descaling agent will flow through the coffee and hot water outlets. When machine stops and maintenance light blinks, remove and empty the drip tray and place back. Push brewing button again. Machine will stop when water tank is empty.

**Appuyer sur le bouton caf ** pour d buter le d etartrage; le produit d etartrant passera au travers de sorties de caf  et d'eau chaude. Lorsque la machine s'arr te et que le voyant d'entretien clignote, vider le bac d' gouttage. Appuyer de nouveau sur le bouton caf , la machine s'arr tera lorsque le r servoir d'eau sera vide.

**i** Throughout the descaling process you can pause at any time by pressing the brewing button (e.g. to empty and place back your container). Continue by pressing the brew button again. Pendant le processus de d etartrage, vous pouvez faire une pause   tout moment en appuyant sur le bouton caf  (par exemple: pour vider et remplacer un contenant). Pour continuer appuyer de nouveau sur le bouton.

- 8 Press brewing button** to start rinsing the machine, pump will run. Machine will stop automatically when the water tank is empty. Remove and empty the drip tray and place back. The machine will automatically switch OFF when the descaling process is done. The machine is now ready for use.

**Appuyer sur le bouton caf ** pour d buter le rin age. La machine s'arr tera automatiquement lorsque le r servoir d'eau sera vide. Enlever et vider le bac d' gouttage puis le remettre en place. La machine s' teindra automatiquement une fois le processus termin . La machine est maintenant pr te    tre utilis e.

**i** If maintenance light continues to blink after rinsing it means less than 1.2 L / 41 oz water was added. Repeat step 7. Si le voyant d'entretien continue de clignoter apres le rin age, c'est que la quantit  d'eau ajout e  tait inf rieure   1.2 L / 41 oz. R p ter l' tape 7.



 **Videos are available** on the App and on [www.nespresso.com](http://www.nespresso.com) - Go to section "services".

<b>Pairing has not succeeded.</b>	<ul style="list-style-type: none"> <li>- Check that the <i>Bluetooth®</i> on the smartphone or tablet is activated.</li> <li>- Check the compatibility of your smartphone or tablet with the machine (see page 3).</li> </ul>	<ul style="list-style-type: none"> <li>- Ensure the smartphone or tablet is placed next to the machine (max distance 20 cm / 7.8 inches) during the pairing.</li> <li>- Make sure to not turn ON any microwave close to the machine during pairing.</li> </ul>
<b>If you want to unpair your machine, via the App.</b>	<ul style="list-style-type: none"> <li>- Go on the App "Name", click on "Machine status", then click on "Unpair this machine".</li> <li>- Click on "unpair this device" to confirm the unpairing.</li> </ul>	<ul style="list-style-type: none"> <li>- <b>Note:</b> In case of an unpairing, all the setups and specifications will be lost and the machine will be reset to factory settings.</li> </ul>
<b>No lights on the coffee machine.</b>	<ul style="list-style-type: none"> <li>- Machine turned OFF automatically. See paragraph on "Energy Saving Concept".</li> </ul>	<ul style="list-style-type: none"> <li>- Check the outlet: plug, voltage, fuse.</li> </ul>
<b>No coffee, no water, unusual coffee flow.</b>	<ul style="list-style-type: none"> <li>- Check if the water tank is correctly positioned, if empty, fill with drinking water.</li> </ul>	<ul style="list-style-type: none"> <li>- Descale it if necessary.</li> </ul>
<b>Coffee is not hot enough.</b>	<ul style="list-style-type: none"> <li>- Preheat cup.</li> </ul>	<ul style="list-style-type: none"> <li>- Descale the machine if necessary.</li> </ul>
<b>The slider does not close completely or the machine doesn't start brewing.</b>	<ul style="list-style-type: none"> <li>- Empty the capsule container.</li> </ul>	<ul style="list-style-type: none"> <li>- Check that no capsule is blocked inside the machine. (<b>Note:</b> do not put the finger inside the machine)</li> </ul>
<b>Leakage (water under the machine).</b>	<ul style="list-style-type: none"> <li>- Unplug the machine.</li> <li>- Empty drip tray if full and remove all the water under the machine. Then plug again the machine.</li> </ul>	<ul style="list-style-type: none"> <li>- If problem persists, call the <i>Nespresso Club</i>.</li> </ul>
<b>Maintenance light is ON.</b>	<ul style="list-style-type: none"> <li>- Brew button light ON and maintenance LED slow blinking means descaling is required.</li> </ul>	<ul style="list-style-type: none"> <li>- Brew button is OFF and maintenance LED is ON means water tank is empty and/or capsule tray full.</li> <li>- If problem persists, call the <i>Nespresso Club</i>.</li> </ul>
<b>Nespresso light is ON.</b>	<ul style="list-style-type: none"> <li>- It means your capsule stock is empty. You can order capsules via the App or <i>Nespresso</i> website.</li> </ul>	
<b>Machine overheating or in an environment below 0°.</b>	<ul style="list-style-type: none"> <li>- Maintenance light will go on.</li> <li>- Brewing button will be off.</li> </ul>	<ul style="list-style-type: none"> <li>- Temperature button will blink fast. Please wait for all buttons to switch off, this will take a few minutes. During this time the machine cannot be used.</li> </ul>
<b>Water or coffee flow does not stop even when pushing the brewing button.</b>	<ul style="list-style-type: none"> <li>- Gently move the slider towards the back of the machine to stop the flow.</li> </ul>	<ul style="list-style-type: none"> <li> Hot water flow always stops a short time after pressing the brewing button to stop. this is a normal behavior not a troubleshooting.</li> </ul>
<b>No coffee flow, water goes directly into the drip tray (despite inserted capsule).</b>	<ul style="list-style-type: none"> <li>- Pull the slider to ensure it is closed.</li> </ul>	<ul style="list-style-type: none"> <li>- If problem persists, call the <i>Nespresso Club</i>.</li> </ul>
<b>Machine turns to OFF mode.</b>	<ul style="list-style-type: none"> <li>- To save energy the machine will turn to OFF mode after 9 minutes of non-use.</li> <li>- See paragraph on "Energy Saving Concept".</li> </ul>	<ul style="list-style-type: none"> <li>- Press one of the coffee buttons to turn to "ON-mode" or open the slider.</li> </ul>
<b>Capsule container and drip tray are stuck.</b>	<ul style="list-style-type: none"> <li>- Unplug the power outlet.</li> <li>- Lift the machine.</li> </ul>	<ul style="list-style-type: none"> <li>- Use the hole underneath the machine to manually push out the container.</li> <li>- Clean the capsule container, the drip tray and the insert.</li> </ul>

 Des vidéos sont disponibles dans l'application *Nespresso* et sur [www.nespresso.com](http://www.nespresso.com) - Voir la section Services.

La synchronisation a échoué.	- Vérifier que la fonction <i>Bluetooth®</i> du téléphone intelligent ou de la tablette est activée. - Vérifier la compatibilité du téléphone intelligent ou de la tablette avec la machine (voir la page 3).	- S'assurer de placer le téléphone intelligent ou la tablette à côté de la machine pendant la synchronisation. - S'assurer de ne pas faire fonctionner de four à micro-ondes à proximité de la machine pendant la synchronisation.
Pour désynchroniser la machine à partir de l'application.	- Aller à «État de la machine», puis choisir «Désynchroniser cette machine». - Choisir «Désynchroniser cet appareil» pour confirmer.	- <b>Note:</b> advenant une seconde désynchronisation avec cette machine, toutes les configurations et spécifications seront perdues et les paramètres par défaut seront rétablis.
Aucun voyant lumineux.	- La machine s'est éteinte automatiquement. Voir la section intitulée «Concept d'économie d'énergie».	- Vérifier la prise électrique, la fiche, la tension et le fusible.
Pas de café, pas d'eau ou débit de café inhabituel.	- Vérifier que le réservoir d'eau est bien positionné; s'il est vide, le remplir d'eau potable.	- Détartre la machine, si nécessaire.
Le café n'est pas assez chaud.	- Préchauffer la tasse.	- Détartre la machine, si nécessaire.
L'ouverture coulissante ne se ferme pas complètement ou la machine ne lance pas la préparation du café.	- Videz le bac de capsules.	- Vérifier qu'aucune capsule n'est coincée à l'intérieur de la machine. ( <b>Note:</b> éviter de mettre les doigts à l'intérieur de la machine.)
Fuite (eau sous la machine).	- Vider le bac d'égouttage, s'il est plein.	- Si le problème persiste, appeler le Club <i>Nespresso</i> .
Le voyant d'entretien est allumé.	- Le bouton café et le voyant d'entretien sont allumés, la machine doit être détartrée.	- Le bouton café est éteint et le voyant d'entretien est allumé, le réservoir d'eau est vide ou le bac à capsules est plein. - Si le problème persiste, appeler le Club <i>Nespresso</i> .
Le voyant <i>Nespresso</i> est allumé.	- Le stock de capsules est vide. Commander des capsules depuis l'application ou sur le site Web de <i>Nespresso</i> .	
La machine surchauffe ou se trouve dans un environnement sous les 0°C.	- Le voyant d'entretien s'allumera. - Le bouton café s'éteindra.	- Le bouton de température clignotera rapidement. Attendez que tous les boutons s'éteignent, cela prendra quelques minutes. Pendant cette période, la machine ne pourra être utilisée.
Le débit d'eau ou de café ne s'interrompt pas même en appuyant sur un bouton de café.	- Pousser doucement l'ouverture coulissante vers l'arrière de la machine jusqu'à ce que l'eau ou le café cesse de couler.	 Attention: le débit d'eau chaude continue quelques secondes après avoir appuyé sur le bouton d'arrêt. C'est un comportement normal de la machine qui ne demande pas de dépannage.
Pas de café dans la préparation; l'eau va directement dans le bac d'égouttage alors qu'une capsule a été insérée.	- Vérifier que l'ouverture coulissante est bien fermée.	- Si le problème persiste, appeler le Club <i>Nespresso</i> .
La machine s'éteint.	- Pour économiser de l'énergie, la machine s'éteint automatiquement après 9 minutes d'inutilisation. - Voir la section intitulée «Concept d'économie d'énergie».	- Appuyer sur l'un des boutons de café pour activer la machine ou ouvrir le levier coulissant.
Le bac à capsule ou le bac d'égouttage sont bloqués.	- Déconnecter la machine. - Soulever la machine.	- Utiliser le trou sous la machine pour faire sortir le bac. - Nettoyer le bac à capsules, le bac d'égouttage et le replacer.

## Contact the *Nespresso* Club / Communiquer avec le Club *Nespresso*

EN

FR

**As we may not have foreseen all uses of your appliance**, should you need any additional information, in case of problems or simply to seek advice, call the *Nespresso* Club or your *Nespresso* authorized representative. Contact details for your *Nespresso* Club or your *Nespresso* authorized representative can be found in the "Welcome to *Nespresso*" folder in your machine box or at [nespresso.com](http://nespresso.com)

**Comme il nous est impossible de prévoir tous les usages de l'appareil**, pour tout renseignement supplémentaire, en cas de problème ou pour obtenir des conseils, appeler le Club *Nespresso* ou un représentant *Nespresso* autorisé. Les coordonnées du Club *Nespresso* ou du représentant *Nespresso* autorisé sont comprises dans la trousse «Bienvenue chez *Nespresso*», qui se trouve dans la boîte de la machine, ou sur [www.nespresso.com](http://www.nespresso.com)

---

## Disposal and environmental protection / Recyclage et protection de l'environnement

**This appliance complies** with the EU Directive 2012/19/EC. Packaging materials and appliance contain recyclable materials. Your appliance contains valuable materials that can be recovered or can be recycled. Separation of the remaining waste materials into different types facilitates the recycling of valuable raw materials. Leave the appliance at a collection point. You can obtain information on disposal from your local authorities. To know more about *Nespresso* sustainability strategy, go to [www.nespresso.com/positive](http://www.nespresso.com/positive)

**Cet appareil est conforme** à la Directive de l'UE 2012/19/CE. Les matériaux d'emballage et l'appareil contiennent des matières recyclables. L'appareil contient des matériaux valorisables qui peuvent être récupérés ou recyclés. Le tri des matériaux en différentes catégories facilite le recyclage des matières premières valorisables. Déposer l'appareil à un point de collecte. Pour plus d'informations sur notre stratégie de développement durable, visiter [www.nespresso.com/positive](http://www.nespresso.com/positive)

## EN Limited Warranty / Garantie limitée

FR

**Nespresso warrants** this product against defects in materials and workmanship for a period of 1 year. The warranty period begins on the date of purchase and Nespresso requires presentation of the original proof of purchase to ascertain the date. During the warranty period, Nespresso will either repair or replace, at its discretion, any defective product at no charge to the owner. Replacement products or repaired parts will be warranted only for the unexpired portion of the original warranty or six months, whichever is greater. This limited warranty does not apply to any defect resulting from negligence, accident, misuse, or any other reason beyond Nespresso's reasonable control, including but not limited to: normal wear and tear, negligence or failure to follow the product instructions, improper or inadequate maintenance, calcium deposits or descaling, connection to improper power supply, unauthorized product modification or repair, use for commercial purposes, fire, lightning, flood or other external causes. This warranty is valid only in the country of purchase, or in such other countries where Nespresso sells or services the same model with identical technical specifications. Warranty service outside the country of purchase is limited to the terms and conditions of the corresponding warranty in the country of service. Should the cost of repairs or replacement not be covered by this warranty, Nespresso will advise the owner and the cost shall be charged to the owner. This limited warranty shall be the full extent of Nespresso's liability however caused. Except to the extent allowed by applicable law, the terms of this limited warranty do not exclude, restrict or modify the mandatory statutory rights applicable to the sale of this product and are in addition to those rights. If you believe your product is defective, contact Nespresso for instructions on how to proceed with a repair. Please visit our website at [www.nespresso.com](http://www.nespresso.com) for contact details.

**Nespresso garantit** ce produit contre les défauts au niveau des matériaux et de la fabrication pour une période de 1 an. La période de garantie commence à la date d'achat et Nespresso exige la présentation de la preuve originale d'achat pour en constater la date. Durant la période de garantie, Nespresso réparera ou remplacera, à sa discrétion, tout produit défectueux sans frais pour le propriétaire. Les produits échangés et les pièces réparées seront garantis uniquement pendant la durée restante de la garantie originale ou durant six mois, l'échéance la plus lointaine faisant foi. Cette garantie limitée ne s'applique pas à tout défaut résultant d'une négligence, d'un accident, d'une utilisation inadaptée ou de toute autre raison hors du contrôle raisonnable de Nespresso, y compris mais sans s'y limiter: l'usure normale, la négligence ou le non-respect du mode d'emploi du produit, l'entretien inadapté ou inadéquat, les dépôts calcaires ou le détartrage, le branchement à une sortie électrique inadaptée, la modification ou la réparation non autorisée du produit, l'utilisation à des fins commerciales, les dommages causés par le feu, la foudre, les inondations ou toute autre cause extérieure. Cette garantie n'est valable que dans le pays d'achat ou dans les pays où Nespresso commercialise ou répare le même modèle d'appareil ayant des spécifications techniques identiques. Le service de garantie hors du pays d'achat se limite aux conditions de la garantie correspondante dans le pays où l'entretien est effectué. Si le coût des réparations ou de remplacement n'est pas couvert par cette garantie, Nespresso informera le propriétaire qui devra honorer ces frais. Cette garantie limitée constituera l'intégralité de la responsabilité de Nespresso, quelque soit la cause. Les conditions de la présente garantie limitée s'ajoutent aux droits statutaires obligatoires applicables à la vente du produit et ne les excluent, ni ne les restreignent ou modifient en rien, sauf dans les limites autorisées par la loi. Si vous pensez que votre produit est défectueux, veuillez contacter Nespresso pour obtenir des renseignements concernant la marche à suivre pour le faire réparer. Veuillez consulter notre site Internet au [www.nespresso.com](http://www.nespresso.com) pour obtenir les coordonnées de contact.

# Obtenha o aplicativo / Adquiera la App

BR

ES

- 1 **Baixe** o Aplicativo da *Nespresso*.  
Se já tiver feito isso, atualize o Aplicativo.

**Descargue** la App *Nespresso*.  
Si usted ya cuenta con ella, por favor actualice la App.



Para checar a compatibilidade de seu aparelho visite [www.nespresso.com](http://www.nespresso.com)  
Para verificar la compatibilidad de su dispositivo, dirijase a [www.nespresso.com](http://www.nespresso.com)

- 2 **Inicie** o Aplicativo.  
Inicie la App.

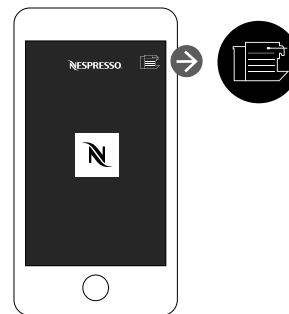

- 3 **Clique** no ícone da máquina.  
Presione el ícono de la máquina.

## Emparelhamento / Sincronización

- i** **Lembre-se** de que o modo *Bluetooth®* precisa ser ativado antes no smartphone ou no tablet.  
Por favor recuerde que el modo *Bluetooth®* debe ser activado antes en su smartphone o tablet.

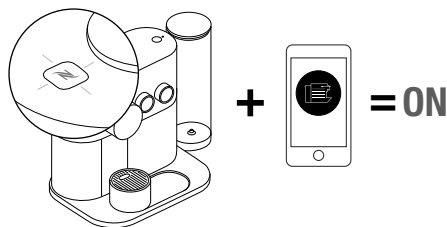

**Quando o emparelhamento estiver concluído**, a luz *Nespresso* piscará 3 vezes.

Quando la sincronización está completada, la Luz *Nespresso* parpadeará 3 veces.

## Funções de conectividade / Funciones de Conectividad

- Gerenciamento de receitas
  - Gerenciamento de estoque de cápsulas
  - Programação do preparo do café
  - Preparar agora
  - Notificações de manutenção
  - Alerta de descalcificação
  - E muito mais para ver usando o Aplicativo
- Administración de Recetas
  - Administración de inventario de cápsulas
  - Programar una infusión de café
  - Preparar ahora
  - Notificaciones de mantenimiento
  - Alerta de descalcificación
  - Y más por ver a través de la App

BR Conteúdo da embalagem /  
ES Contenido del Empaque

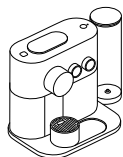

- 1 Máquina de café Nespresso Expert  
Máquina de Café Nespresso Expert



- 2 Caixa de degustação de cápsulas Nespresso  
Caja de Degustación de cápsulas Nespresso



- 3 Brochura de boas-vindas à Nespresso  
Carpeta de Bienvenido a Nespresso

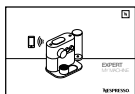

- 4 Manual do usuário  
Manual de Usuario



- 5 Guia de início rápido  
Guía de Inicio Rápido



- 6 1 vareta de teste de dureza da água disponível no Manual do usuário  
1x Banda de Prueba de Dureza de Agua disponible en el Manual de Usuario

Nespresso Expert /  
Nespresso Expert

**MANUAL DO USUÁRIO**

Nespresso é um sistema exclusivo para criar o Espresso perfeito, xícara após xícara. Todas as máquinas Nespresso são equipadas com um sistema de extração exclusivo que garante até 19 bar de pressão. Cada parâmetro foi calculado com grande precisão a fim de garantir que todos os aromas de cada cápsula possam ser extraídos, proporcionando corpo ao café e criando um “crema” excepcionalmente denso e suave.

**MANUAL DE USUARIO**

Nespresso um sistema exclusivo para criar o Espresso perfeito, xícara após xícara. Todas as máquinas são equipadas com um sistema de extração exclusivo que garante até 19 bar de pressão. Cada parâmetro foi calculado com grande precisão a fim de garantir que todos os aromas possam ser extraídos, proporcionando corpo ao café e criando um “crema” excepcionalmente denso e suave.

**⚠ CUIDADO:** ao ver este sinal, consulte as instruções de segurança para evitar possíveis danos e prejuízos.

**PRECAUCIÓN:** cuando vea este símbolo por favor consulte las precauciones de seguridad para evitar posibles daños y lesiones.

**i INFORMações:** ao ver este símbolo, observe os conselhos para uma utilização correta e segura de sua máquina de café.

**INFORMACIÓN:** cuando vea este símbolo por favor siga los consejos para el correcto y seguro uso de su máquina de café.



**OBSERVAÇÃO:** este sinal indica que você também pode usar o Aplicativo para esta função. Consulte o Aplicativo para obter mais informações.

**INFORMACIÓN:** cuando vea este símbolo por favor note que usted también puede utilizar la App para esta función. Consulte la App para más información.

# C80 Especificações / C80 Especificaciones

	BR: 127 V~, 50-60 Hz, 1 200 W / 220 V~, 50-60 Hz, 1 150-1 260 W MX: 127 V~, 60 Hz, 1 200 W AR / CL: 220-240 V~, 50-60 Hz, 1 150-1 260 W CO: 120 V~, 60 Hz, 1 200 W
Frequência/ Frecuencia	2.402 - 2.480 GHz Máxima potência de transmissão 4 dBm / Potencia Máxima de Transmisión 4 dBm
<b>Pmax</b>	Pressão máxima: 19 bar/1,9 Mpa / Presión máxima: 19 bar / 1.9 MPa
	Versão padrão: ~4.4 kg / Versión estándar: aprox. 4.4 kg
	aprox. 1.11 l
	 38.05 cm  28.7 cm  22.3 cm

# Conteúdo / Contenido

BR

ES

Obtenha o aplicativo / Adquiera la App	29
Emparelhamento / Sincronización	29
Funções de conectividade / Funciones de Conectividad	29
Conteúdo da embalagem / Contenido del Empaque	30
Nespresso Expert / Nespresso Expert	30
Especificações / Especificaciones	31
Instruções de segurança / Precauciones de Seguridad	32-38
Visão geral da máquina / Visión General de la Máquina	39
Primeiro uso (ou após um longo período sem uso) / Primer Uso (o después de un periodo largo de inactividad)	40
Desligando e ligando a máquina / Encendiendo y apagando su máquina	41
Preparo regular de café / Preparación Regular de Café	42-43
Entrando no modo de configuração / Entrar al modo de configuración	44
Modo de configuração: Conceito de economia de energia / Modo de configuración: Concepto de Ahorro de Energía	44
Programando o volume de água / Programación del Volumen de Agua	45
Modo de configuração: Redefinição das configurações de fábrica / Modo de configuración: Restablecer Ajustes de Fábrica	46
Modo de configuração: Esvaziando o sistema / Modo de configuración: Vaciar el Sistema	47
Limpeza / Limpieza	48
Dureza da água / Dureza del Agua	49
Descalcificação / Descalcificación	50-51
Solução de problemas / Solución de Problemas	52-53
Contato com o Nespresso Club / Contacte al Club Nespresso	54
Descarte e proteção ambiental / Disposición y protección del medio ambiente	54
Garantia limitada / Garantía Limitada	55

## BR Instruções de segurança



**⚠ CUIDADO:** as instruções de segurança fazem parte do aparelho. Leia-as atentamente antes de usar seu novo aparelho pela primeira vez. Mantenha-as em um local onde possam ser encontradas e consultadas.

**⚠ CUIDADO:** ao ver este sinal, consulte as instruções de segurança para evitar possíveis danos e prejuízos.

**⚠ CUIDADO:** há riscos de ferimentos caso este aparelho não seja utilizado corretamente.

**⚠ CUIDADO:** após a utilização, não toque nas superfícies quentes (unidade de extração, bicos de café e água quente) que estão sujeitas a calor residual.

**⚠ CUIDADO:** não insira objetos estranhos no reservatório de água e na unidade de extração.

**i INFORMAÇÃO:** ao ver este sinal, observe os conselhos para uma utilização correta e segura de seu aparelho.

- O aparelho foi projetado para preparar bebidas de acordo com estas instruções.
- Não use o aparelho para nenhuma finalidade diferente daquela para a qual ele foi projetado.
- Este aparelho foi projetado apenas para uso interno e fora de condições de temperatura extremas.
- Proteja o aparelho contra a luz solar direta, respingos em excesso e umidade.
- Este aparelho destina-se ao uso em instalações domésticas e similares, como: copas de funcionários em

lojas, escritórios e outros ambientes de trabalho, sedes de fazendas, por clientes em hotéis, motéis e outros ambientes de natureza residencial e ambientes de hospedagem breve.

- Este aparelho pode ser utilizado por crianças com mais de 8 anos de idade, desde que estejam sob supervisão e tenham sido instruídas sobre o uso seguro do aparelho e desde que compreendam os perigos envolvidos. A limpeza e a manutenção pelo usuário não devem ser feitas por crianças, a menos que tenham mais de 8 anos e estejam sendo supervisionadas por um adulto.
  - Mantenha o aparelho e o cabo fora do alcance de crianças menores de 8 anos.
  - Este aparelho pode ser utilizado por pessoas com
- capacidades físicas, sensoriais ou mentais reduzidas ou sem experiência e conhecimento suficientes, desde que estejam sob supervisão ou tenham sido instruídas sobre o uso seguro do aparelho e desde que compreendam os perigos envolvidos.
- Crianças não devem usar o aparelho como um brinquedo. Crianças devem ser supervisionadas para assegurar que não estejam brincando com o aparelho.
  - O fabricante não assumirá nenhuma responsabilidade, e a garantia não se aplicará em caso de: uso comercial ou uso ou manuseio inadequado do aparelho, qualquer dano resultante do uso para outras finalidades, operação inadequada, reparos feitos por não profissionais ou não observação das instruções.



## Sempre siga as instruções de limpeza para limpar seu aparelho.

- Desconecte o aparelho.
- Não limpe o aparelho se ele estiver quente.
- Limpe com uma esponja ou um pano úmido.
- Nunca mergulhe o aparelho nem o coloque sob água corrente.

## Evite riscos de incêndio e choques elétricos fatais.

- Em caso de emergência: remova o plugue da tomada imediatamente.
- Conecte o aparelho apenas a tomadas elétricas adequadas, devidamente aterradas e de fácil acesso. Certifique-se de que a voltagem da fonte de energia seja igual à especificada no aparelho. O uso de uma conexão incorreta invalida a garantia.

## O aparelho só deve ser conectado após a instalação.

- Não passe o cabo sobre objetos afiados, não o prenda com grampos nem o deixe pendurado.
- Mantenha o cabo longe do calor e da umidade.
- Se o cabo de alimentação for danificado, ele deverá ser substituído pelo fabricante, por um agente de serviços ou por profissionais igualmente qualificados a fim de evitar riscos.
- Não use o aparelho se o cabo estiver danificado. Devolva o aparelho ao *Nespresso Club* ou a um representante autorizado da *Nespresso*.
- Se for necessária uma extensão, use apenas cabos aterrados cujo condutor tenha pelo menos 1.5 mm<sup>2</sup> ou alimentação correspondente.
- Para evitar danos graves, nunca coloque o aparelho

sobre ou próximo a superfícies quentes, como radiadores, fogões, fornos, queimadores a gás, fontes de chama aberta ou similares.

- Sempre o coloque sobre superfícies horizontais estáveis e planas. A superfície deve ser resistente a calor e fluidos, como água, café, fluido descalcificador ou líquidos semelhantes.
- Se o aparelho não for utilizado por períodos longos, desconecte-o da tomada. Desconecte o cabo puxando-o pelo plugue e não pelo próprio cabo, para que ele não seja danificado.
- Antes da limpeza e manutenção, remova o plugue da tomada e deixe o aparelho esfriar.
- Nunca toque no cabo com as mãos molhadas.
- Nunca mergulhe o aparelho ou parte dele em água ou

outros líquidos.

- Nunca coloque o aparelho ou parte dele em uma máquina de lavar louças.
- A combinação de eletricidade e água é perigosa e pode resultar em choques elétricos fatais.
- Não abra o aparelho. Voltagem interna perigosa!
- Não insira nenhum objeto nas aberturas. Isso pode causar incêndios ou choques elétricos!

## Evite possíveis danos ao utilizar o aparelho.

- Supervisione a máquina em caso de preparo manual. Em caso de preparo pré programado ou preparo remoto, precauções adicionais de segurança devem ser tomadas para evitar possíveis danos, como: seguir o uso pretendido, certifique-se que a xícara do tamanho adequado

## BR Instruções de segurança

- esteja posicionada no suporte, o controle deslizante esteja completamente fechado, há água no tanque de água e mantenha o aparelho fora do alcance de crianças sem assistência e animais de estimação.
- Não use o aparelho se ele estiver danificado ou não estiver funcionando perfeitamente. Remova o plugue da tomada imediatamente. Entre em contato com o *Nespresso* Club ou com o representante da *Nespresso* autorizado para verificações, reparos ou ajustes.
  - Um aparelho danificado pode causar choques elétricos, queimaduras e incêndios.
  - Sempre feche completamente o controle deslizante e nunca o abra durante o funcionamento. Podem ocorrer queimaduras.
  - Não coloque os dedos sob a saída do café, pois há risco de queimaduras.
  - Não coloque os dedos no compartimento ou na haste da cápsula. Risco de ferimentos!
  - Poderá haver fluxo de água ao redor da cápsula se ela não for perfurada pelas lâminas, danificando o aparelho.
  - Nunca use uma cápsula danificada ou deformada. Se uma cápsula ficar presa no compartimento de cápsulas, desligue a máquina e desconecte-a da tomada antes de qualquer operação. Ligue para o *Nespresso* Club ou para o representante da *Nespresso* autorizado.
  - Encha o reservatório de água apenas com água doce potável.
  - Se você não for utilizar o aparelho por um longo período (como durante as férias, etc.), esvazie o reservatório de água.
  - Troque a água do reservatório quando o aparelho não for utilizado durante um final de semana ou período similar.
  - Não use o aparelho sem a grade e a bandeja de gotejamento para evitar o derramamento de líquido sobre as superfícies ao redor.
  - Não toque nas superfícies quentes. Use as alças, as superfícies protegidas ou os botões.
  - Não use nenhum produto de limpeza ou solvente de limpeza forte. Use um pano úmido e um produto de limpeza suave para limpar a superfície do aparelho.
  - Use apenas utensílios limpos para fazer a limpeza da máquina.
  - Ao desembalar a máquina, remova o filme plástico e descarte-o.
  - Este aparelho foi projetado para usar as cápsulas de café *Nespresso* disponíveis exclusivamente pelo *Nespresso* Club ou pelo representante autorizado da *Nespresso*.
  - Todos os aparelhos *Nespresso* passam por controles rigorosos. Testes de confiabilidade sob condições práticas são executados aleatoriamente com unidades selecionadas. Isso pode mostrar traços de qualquer uso anterior.
  - A *Nespresso* se reserva o direito de alterar as instruções sem aviso prévio.
  - Esta máquina contém componentes magnéticos.

### **Descalcificação**

- O agente de descalcificação *Nespresso*, quando usado corretamente, ajuda a garantir o funcionamento apropriado da máquina ao longo de todo

o seu ciclo de vida e que a sua experiência em café seja tão perfeita quanto no primeiro dia.

- O agente de descalcificação *Nespresso* foi desenvolvido especificamente para máquinas *Nespresso*; o uso de qualquer outro agente de descalcificação pode danificar os componentes da máquina ou fazer uma descalcificação insuficiente.
- Sua máquina *Nespresso* calcula quando é necessária uma descalcificação com base na quantidade de água utilizada e no nível de dureza da água. Isso é definido no primeiro uso, com a ajuda da vareta de teste de dureza da água. Certifique-se de testar a dureza da água novamente se utilizar sua máquina em outro estado/outra região.
- Certifique-se de descalcificar sua máquina assim que ela

o solicitar; um procedimento tardio de descalcificação pode não ser totalmente eficiente.

**GUARDE ESTAS INSTRUÇÕES**  
**Transmita-as para qualquer usuário subsequente.**  
**Este manual de instruções também está disponível em formato PDF, em [nespresso.com](http://nespresso.com)**



**⚠ PRECAUCIÓN:** las precauciones de seguridad son parte de su aparato. Léalas cuidadosamente antes de utilizar su nuevo aparato por primera vez. Manténganlas en un lugar de fácil acceso para futuras consultas.

**⚠ PRECAUCIÓN:** cuando vea este símbolo por favor consulte las precauciones de seguridad para evitar posibles daños y lesiones.

**⚠ PRECAUCIÓN:** riesgos de lesiones en caso de que no utilice este aparato correctamente.

**⚠ PRECAUCIÓN:** después de utilizar, no toque las superficies calientes (unidad de extracción, café y salidas de agua caliente), sometidas

a calor residual.

**⚠ PRECAUCIÓN:** no inserte objetos extraños dentro del tanque de agua o en la unidad de extracción.

**i INFORMACIÓN:** cuando vea este símbolo por favor siga los consejos para el correcto y seguro uso de su máquina.

- Esta máquina está destinada a la elaboración de bebidas según indica el presente manual.
- No la utilice para cualquier otro uso que no sea el indicado.
- Esta máquina ha sido diseñada para su uso de forma exclusiva en interiores y en condiciones de temperatura no extremas.
- Proteja la máquina de la luz solar directa, del contacto prolongado con salpicaduras de agua y de la humedad.
- Esta máquina está destinada

## ES Precauciones de Seguridad

para su uso exclusivamente doméstico y en aplicaciones similares como: pequeñas cocinas para empleados en tiendas, oficinas y otros entornos de trabajo; también para clientes de hoteles, moteles, albergues y otros alojamientos.

- Este aparato puede ser utilizado por niños de al menos 8 años de edad, siempre y cuando sean supervisados y hayan recibido instrucciones sobre el uso seguro del dispositivo, y sean plenamente conscientes de los peligros que implica dicho uso. La limpieza y el mantenimiento de los usuarios no deberán ser realizados por niños, a menos que sean mayores a 8 años y sean supervisados por un adulto.
- Mantenga el aparato y el cable fuera del alcance de niños menores de 8 años de edad.

- Este aparato puede ser utilizado por personas con capacidades físicas, sensoriales o mentales reducidas, o cuya experiencia o conocimiento no sea el suficiente, siempre y cuando sean supervisadas o hayan recibido instrucciones sobre el uso seguro del dispositivo y sean conscientes de los peligros.
- Los niños no deben utilizar el dispositivo como un juguete.
- El fabricante no asumirá ninguna responsabilidad y la garantía quedará anulada en caso de uso comercial o manipulación/utilización inadecuada de la máquina, así como por cualquier daño que resulte de su uso para otros propósitos, manejo incorrecto, reparación por parte de personal no cualificado o incumplimiento de las instrucciones.

### **Siempre siga las instrucciones de limpieza para limpiar su aparato.**

- Desenchufe el aparato.
- No limpie el aparato mientras está caliente.
- Limpiar con un paño húmedo o una esponja.
- No sumerja el aparato en agua ni lo coloque bajo el grifo.

### **Evite el riesgo de descargas eléctricas mortales y de incendios.**

- En caso de emergencia, desenchúfela inmediatamente del toma de corriente.
- Enchufe la máquina únicamente a un toma de corriente adecuado, de fácil acceso y con toma de tierra. La máquina solo debe conectarse tras su instalación. Asegúrese de que la tensión de red corresponde con la indicada en la placa de especificaciones. El uso de una

conexión incorrecta anulará la garantía.

### **La máquina sólo debe conectarse tras su instalación.**

- No tense el cable sobre bordes afilados; fíjelo o déjelo colgar.
- Manténgala apartada del calor y la humedad.
- Si el cable de alimentación se encuentra dañado, debe ser reemplazado por el fabricante, el servicio técnico o por personal calificado, a fin de evitar cualquier riesgo.
- Si el cable de alimentación se encuentra dañado, no opere la máquina. Devuelva la máquina al Club *Nespresso* o a un representante autorizado *Nespresso*.
- Si necesita utilizar un cable de prolongación, emplee únicamente un cable conductor que tenga una sección de como mínimo

1.5 mm<sup>2</sup> o sea adecuado a la potencia especificada.

- Para evitar daños graves, jamás coloque la máquina encima o al lado de superficies calientes como radiadores, fogones, hornos, hornillos de gas, llamas o similares.
- Colóquela siempre sobre una superficie horizontal, uniforme y estable. La superficie debe ser resistente al calor y a líquidos como agua, café, productos descalcificadores o similares.
- Desconecte la máquina de la red eléctrica cuando no vaya a utilizarla durante un periodo de tiempo prolongado. Desconéctela extrayendo el enchufe sin tirar del cable, ya que de lo contrario este podría resultar dañado.
- Antes de realizar cualquier operación de mantenimiento o limpieza, desenchufe la máquina de la toma de

corriente y deje que se enfríe.

- Nunca toque el cable con las manos mojadas.
- Nunca sumerja la máquina total, ni parcialmente, en agua u otro líquido.
- Nunca introduzca la máquina o alguna de sus partes en un lavavajillas.
- La combinación de agua y electricidad es peligrosa y puede provocar descargas eléctricas mortales.
- No abra la máquina, ya que en su interior hay elementos bajo tensión.
- No introduzca ningún objeto por las aberturas, ya que podría provocar un incendio o una descarga eléctrica.

### **Evite posibles daños durante la utilización de la máquina.**

- No deje el aparato sin vigilancia en caso de estar en modo de extracción con

operación manual. En caso de estar en modo de extracción pre-programada o remota, precauciones adicionales de seguridad deben llevarse a cabo para evitar posibles lesiones, tales como: respetar el uso destinado del aparato, asegurarse de que la taza del tamaño adecuado sea colocada en el soporte de taza, el deslizador está completamente cerrado, garantizar que hay agua en el tanque de agua y mantener el aparato y su cable fuera del alcance de los niños o mascotas sin supervisión.

- No utilice la máquina si presenta algún daño o no funciona correctamente. Desenchúfela inmediatamente del toma corriente. Póngase en contacto con el Club *Nespresso* o con un representante autorizado *Nespresso* para su examen,

reparación o ajuste.

- Una máquina dañada puede causar descargas eléctricas, quemaduras e incendios.
- Cierre siempre el deslizador completamente y nunca lo abra durante su funcionamiento. Para evitar quemaduras.
- No coloque los dedos debajo de la salida de café, ya que podría sufrir quemaduras.
- No introduzca los dedos en el compartimento o el tubo de las cápsulas, ya que podría sufrir lesiones.
- El agua puede fluir alrededor de la cápsula si esta no es perforada por las cuchillas y dañar la máquina.
- Nunca utilice una cápsula dañada o deformada. Si una cápsula queda atascada en el compartimento de las cápsulas, apague la máquina y desconéctela de la alimentación antes de

## ES Precauciones de Seguridad

realizar cualquier operación. Póngase en contacto con el Club *Nespresso* o con un representante autorizado *Nespresso*.

- Llene el depósito de agua únicamente con agua fresca y potable.
- Vacíe el depósito de agua si no va a usar la máquina durante un largo periodo de tiempo, como por ejemplo, durante unas vacaciones.
- Cambie el agua del depósito si la máquina no se ha utilizado durante un fin de semana o un periodo de tiempo similar.
- No utilice la máquina sin la bandeja ni la rejilla antigoteo para evitar que se produzcan derrames sobre las superficies próximas.
- No toque las superficies calientes. Use las asas, las superficies protegidas o las perillas.
- No utilice productos de limpieza agresivos ni disolventes. Use un paño húmedo y un producto de limpieza suave para limpiar la superficie de la máquina.
- Para limpiar la máquina, utilice únicamente materiales de limpieza apropiados.
- Al desempacar la máquina, retire y deseche la película de plástico.
- Esta máquina utiliza cápsulas de café *Nespresso* disponibles exclusivamente a través del Club *Nespresso* o de su representante autorizado *Nespresso*.
- Todas las máquinas *Nespresso* se someten a estrictos controles. La pruebas de fiabilidad se llevan a cabo en condiciones de funcionamiento reales sobre unidades seleccionadas de forma aleatoria. Por ello, algunas máquinas pueden mostrar señales de un uso previo.

- *Nespresso* se reserva el derecho de modificar las instrucciones sin previo aviso.
- Esta máquina contiene magnetos.

### Descalcificación

- El producto descalcificador *Nespresso*, cuando se utiliza correctamente, ayuda a garantizar un funcionamiento correcto de su máquina durante su vida útil, lo que hará que su café tenga la misma calidad que el primer día.
- El agente descalcificador *Nespresso* ha sido desarrollado específicamente para máquinas *Nespresso*; el uso de cualquier otro agente de descalcificación puede provocar daños en los componentes de la máquina o un proceso de descalcificación insuficiente.
- Su máquina *Nespresso* calcula cuándo es necesario una descalcificación basado en la cantidad de agua utilizada y el nivel de dureza de la misma. Esto se establece en el primer uso con la ayuda de la banda de prueba de dureza de agua. Asegúrese de probar la dureza del agua de nuevo si se utiliza la máquina en otro estado / región.
- Asegúrese de que descalcifique su máquina tan pronto como la máquina lo solicite; un programa de descalcificación tardío puede no ser completamente eficaz.

### CONSERVE ESTAS INSTRUCCIONES

**Entréguelas a cualquier posible futuro usuario. Este manual de instrucciones también está disponible en formato PDF en [nespresso.com](http://nespresso.com)**

# Visão geral da máquina/Vista General de la Máquina

BR

ES

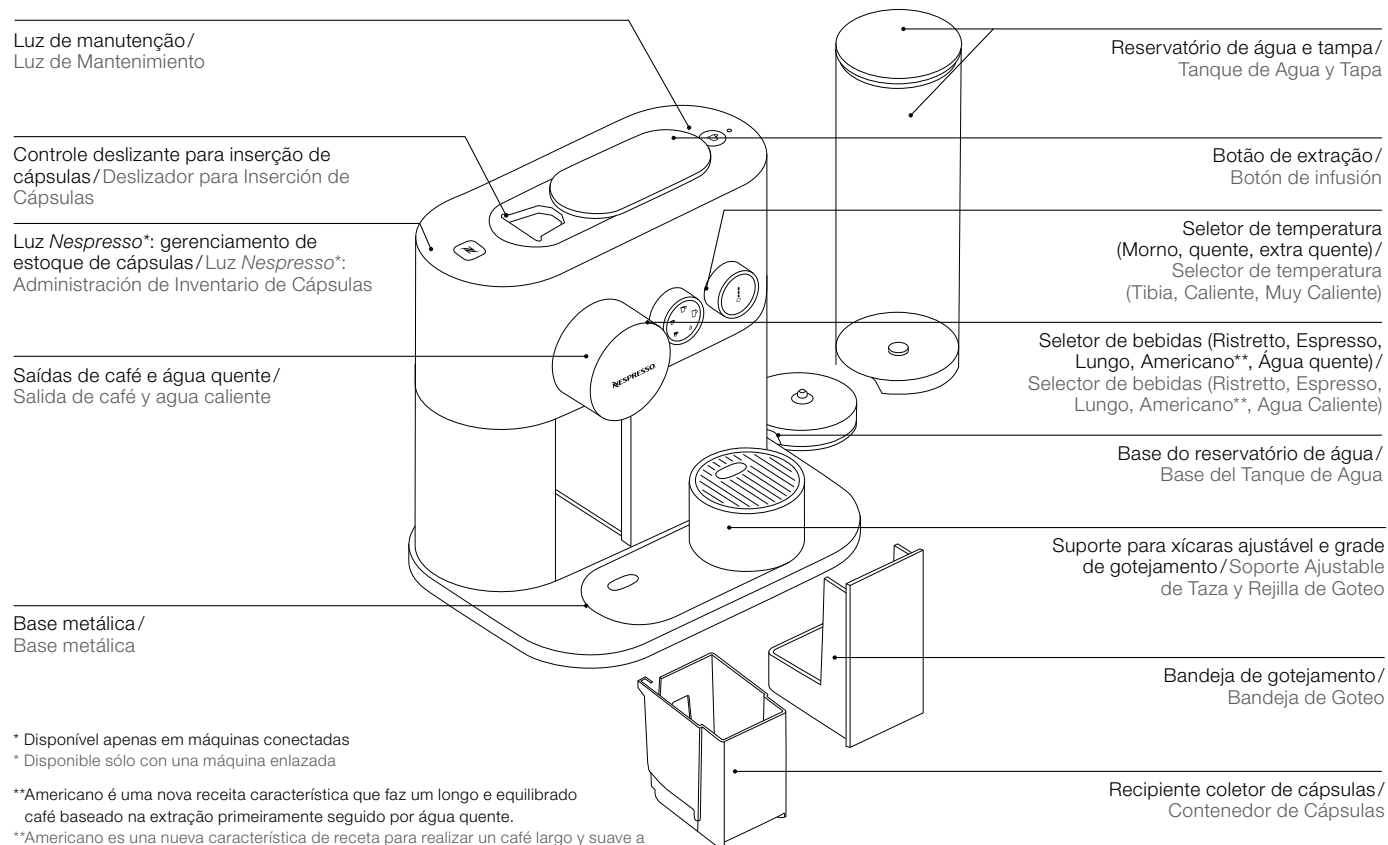

BR Primeiro uso (ou após um longo período sem uso) /

ES Primer Uso (o después de un periodo largo de inactividad)

⚠ **Leia as instruções de segurança** antes para evitar riscos de incêndio e choques elétricos fatais.

**Lea en primer lugar las precauciones de seguridad** para evitar posibles riesgos de descarga eléctrica e incendio.

- 1 **Remova** o reservatório de água e o recipiente coletor de cápsulas para limpá-los (consulte a seção Limpeza).

Remueva el tanque de agua y el contenedor de cápsulas para limpiarlos (vea la sección de Limpieza).

⚠ **O reservatório de água** não pode ser lavado em máquinas de lavar louças. **El tanque de agua no es apto para el lavavajillas.**

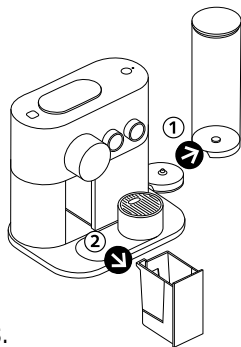

- 2 **Ajuste o comprimento do cabo** e armazene o excesso sob a máquina. Posicione a máquina corretamente.

Ajuste la longitud del cable y guardar el excedente debajo de la máquina. Asegúrese que la máquina se encuentra en posición vertical.

⚠ **As peças removíveis** não podem ser lavadas em máquinas de lavar louças. **Las partes removibles no son aptas para el lavavajillas.**

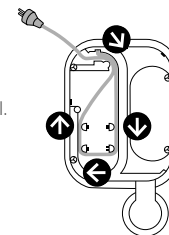

- 3 **Encha o reservatório de água** com água doce potável. **Llene el tanque de agua** con agua potable y fresca.

- 4 **Posicione o reservatório de água** sobre sua base e coloque a bandeja de gotejamento e o recipiente coletor de cápsulas em suas posições corretas.

Coloque el tanque de agua en su base y coloque la rejilla de goteo y el contenedor de cápsulas en su posición.

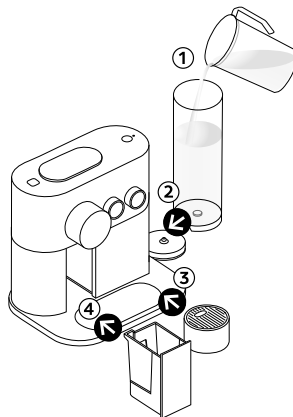

- 5 **Conecte a máquina à tomada.** **Enchufe la máquina a la red eléctrica.**

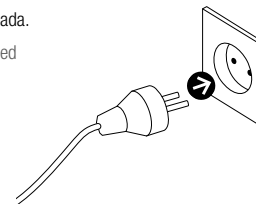



# Desligando e ligando a máquina/ Encendiendo y apagando su máquina

BR

ES

- 1 Ligue a máquina pressionando o botão,** movendo os seletores ou abrindo o slider. As luzes piscarão. O aquecimento leva aproximadamente 25-30 segundos. Luzes acesas: a máquina está pronta.

Encienda la máquina pulsando cualquier botón, moviendo los selectores o abriendo el deslizador. Las luces parpadean. El calentamiento tarda aproximadamente de 25 segundos a 30 segundos. Luzes fijas: la máquina está lista.

- 2 Desligue a máquina** girando o seletor de temperatura no sentido anti-horário, até que ele atinja a temperatura 0. A luz piscará por 5 segundos antes do desligamento.

Apague la máquina girando el selector de temperatura en contra de las manecillas del reloj hasta que la temperatura alcance 0. La luz parpadeará durante 5 segundos antes de apagarse.

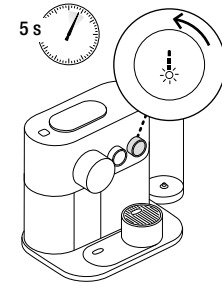

- 3 Para conectar a máquina,** siga as instruções das seções "Obtenha o aplicativo" e "Emparelhamento", na página 29. Vários dispositivos podem ser conectados à máquina Nespresso Expert, desde que esteja sendo utilizado um único número de Membro do Club. Para emparelhar outros dispositivos, siga as instruções das seções "Obtenha o aplicativo" e "Emparelhamento".

Para conectar su máquina por favor siga las instrucciones en la secciones "Adquiera la App" y "Sincronización" en página 29. Múltiples dispositivos pueden ser conectados en su máquina Nespresso Expert sólo si utilizan un solo número de miembro del Club. Para conectar estos dispositivos adicionales por favor siga las mismas instrucciones que en las secciones "Adquiera la App" y "Sincronización".

- 4 Antes de preparar um café,** não deixe de enxaguar a máquina da seguinte maneira:
1. Coloque um recipiente sob a saída de café.
  2. Feche o controle deslizante, selecione o ícone Lungo e pressione o botão de extração.
  3. Repita três vezes.
  4. Selecione o ícone de água quente e pressione o botão de extração.
  5. Repita duas vezes.
  6. Esvazie a bandeja de gotejamento.

Antes de preparar cualquier café asegúrese de enjuagar su máquina mediante los siguientes pasos:

1. Colocar un contenedor debajo de la salida de café.
2. Cerrar el deslizador, seleccionar el icono de Lungo y presionar el botón de infusión.
3. Repetir tres veces.
4. Seleccionar el icono de agua caliente y presionar el botón de infusión.
5. Repita dos veces esta operación.
6. Vaciar la bandeja de goteo.

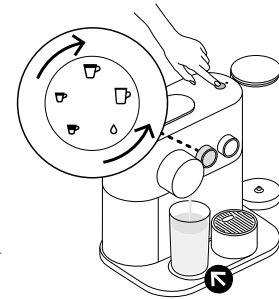



# Preparo regular de café / Preparación Regular de Café

- i** **O aquecimento leva** aproximadamente 25-30 segundos. Durante o aquecimento, você pode selecionar qualquer um dos preparos de café e pressionar o botão de extração. O café começará, então, a fluir automaticamente quando a máquina estiver pronta.
- El calentamiento tarda** aproximadamente de 25 segundos a 30 segundos. Durante el calentamiento, usted puede seleccionar cualquier preparación de café y presionar el botón de infusión. El café entonces fluirá automáticamente cuando la máquina se encuentre lista.

- 1 Encha o reservatório de água** com água doce potável. Coloque uma xícara sob a saída de café.

**Llene el tanque de agua** con agua potable y fresca. Coloque una taza debajo de la salida de café.

- 2 Abra o controle deslizante**, insira uma cápsula e feche o slider.

	Ristretto (25 ml)
	Espresso (40 ml)
	Lungo (110 ml)
	Americano (25 ml de café; 125 ml de água quente)
	Água quente (200 ml)

Para seleccionar sua receita, gire o seletor de bebidas até a bebida desejada. Depois, selecione a temperatura desejada girando o seletor. Pressione o botão de extração na parte superior da máquina. O fluxo do café começará.

- i** **Para assegurar condições de higiene adequadas**, é altamente recomendável não reutilizar uma cápsula usada.
- i** **A temperatura mais alta é extra quente**, recomendamos a utilização de xícaras com alça.

**Abra el deslizador**, inserte una cápsula y cierre el deslizador.

	Ristretto (25 ml)
	Espresso (40 ml)
	Lungo (110 ml)
	Americano (25 ml de café; 125 ml de agua caliente)
	Agua caliente (200 ml)

Para seleccionar su receta, gire el selector de bebidas hasta la bebida deseada. A continuación, seleccione la temperatura deseada girando el selector. Pulse el botón de infusión en la parte superior de la máquina. Después el café fluirá.

- i** **Para garantizar las condiciones de higiene**, se recomienda que no vuelva a usar una cápsula utilizada.
- i** **La temperatura más alta establecida es Muy Caliente**, le recomendamos utilizar una taza con asa.

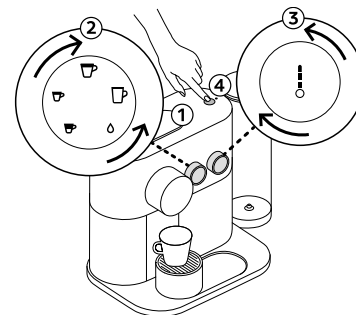

- 3 O preparo** será interrompido automaticamente. A cápsula será ejetada automaticamente após 10 segundos.

**La preparación** se detendrá automáticamente. La cápsula se expulsará automáticamente después de 10 segundos.

- 4 Para completar manualmente** a bebida, pressione o botão de extração dentro de até 10 segundos antes do final do preparo. Para completar com água, você pode adicionar manualmente selecionando o ícone de água no botão da bebida. Observe que a temperatura não pode ser alterada durante a extração.

**Para completar manualmente** su bebida, presione el botón de infusión dentro de los 10 segundos posteriores a finalizar la preparación. Para completar con agua usted puede agregarla manualmente seleccionando el icono de agua en el botón de bebida. Por favor tome en cuenta que la temperatura no se puede cambiar durante la extracción.



10 s

- 5 Para interromper o fluxo de café,** pressione o botão de extração ou movimente o controle deslizante levemente em direção à parte direita da máquina. Observe que não é possível completar manualmente neste caso.

**Para detener el flujo del café,** presione el botón de infusión o desplace ligeramente el deslizador hacia la parte derecha de la máquina. Por favor tome en cuenta que un complemento manual no es posible en este caso.

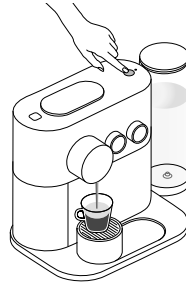

- 6 Para alterar o tamanho de xícara selecionado** durante a extração, selecione o novo botão de café desejado. A máquina irá parar imediatamente caso o volume de café extraído seja maior do que o novo tamanho desejado.

**Para cambiar el tamaño de taza seleccionado** durante la infusión, seleccione el nuevo botón de café deseado. La máquina automáticamente se detendrá si el volumen de café extraído es mayor que el nuevo tamaño de café deseado.

- 7 Para acomodar um copo alto para receitas,** deslize o suporte para xícaras pela base metálica da máquina.

**Para colocar un recipiente de cristal alto,** deslice el soporte de la taza sobre la base metálica de la máquina.

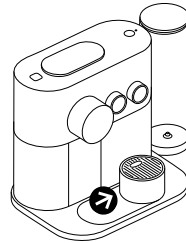

# BR Entrando no modo de configuração / Entrar al modo de configuración

ES







## Para entrar no modo de configuração:

- Certifique-se de que a máquina esteja desligada e de que o controle deslizante esteja fechado.
- Pressione o botão de extração por 6 segundos.
- Escolha o seletor desejado.
- Pressione o botão de extração.

## Para sair do modo de configuração:

- A máquina volta ao modo de espera automaticamente após 30 segundos.
- Abra o controle deslizante.

## Opções do modo de configuração:

	Ristretto: Descalcificação
	Espresso: Esvaziando o sistema
	Lungo: Redefinir para as configurações de fábrica
	Americano: Dureza da água
	Água quente: Modo de economia de energia
	Todas as luces se acendern: <i>Bluetooth®</i>

## Para entrar al modo de configuración:

- Asegúrese que la máquina está apagada y el deslizador está cerrado.
- Pulse el botón de infusión durante 6 segundos.
- Seleccione el indicador pertinente.
- Pulse el botón de infusión.

## Para salir del modo de configuración:

- La máquina regresa al modo de espera automáticamente después de 30 segundos.
- Abra el deslizador.

## Opciones de modo de configuración:

	Ristretto: descalcificación
	Espresso: vaciar el sistema
	Lungo: restablecer los ajustes de fábrica
	Americano: dureza del agua
	Agua caliente: modo de ahorro energía
	Todas las luces se encendieron: <i>Bluetooth®</i>

## Modo de configuração: Conceito de economia de energia / Modo de configuración: Concepto de Ahorro de Energía

 **A máquina será desligada** automaticamente após 9 minutos sem uso. **La máquina pasará al modo apagado** de forma automática tras 9 minutos de no utilizarla.

- 1** **Para alterar** o modo de desligamento automático:
- Entre no modo de configuração e selecione o ícone de água quente .
  - Pressione o botão de extração para confirmar.
  - Use o seletor de temperatura para escolher o tempo desejado.
  - Confirme pressionando o botão de extração.

### Agora você pode programar outro modo de desligamento automático:

	➡	9 minutos
	➡	30 minutos
	➡	2 horas
	➡	8 horas

O ícone selecionado piscará duas vezes para confirmar que a alteração foi feita e, depois, a máquina será desligada.

### Para cambiar

 el Modo APAGADO Automático:

- Entrar al modo de configuración y seleccionar el ícono de agua caliente .
- Presione el botón de infusión para confirmar.
- Utilice el selector de temperatura para escoger el tiempo deseado.
- Confirme presionando el botón de infusión.

### Usted puede ahora programar otros Modos de APAGADO Automático:

	➡	9 minutos
	➡	30 minutos
	➡	2 horas
	➡	8 horas

El ícono seleccionado parpadeará dos veces para confirmar que el cambio se ha hecho y luego la máquina se apagará.





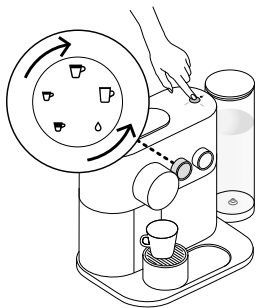

## Programando o volume de água/ Programación del Volumen de Agua

BR

ES



### Qualquer botão de café pode ser programado:

-  Botão Ristretto: de 15 a 30 ml
-  Botão Espresso: de 30 a 70 ml
-  Botão Lungo: de 70 a 130 ml
-  Americano: café, de 15 ml a 110 ml  
água quente, de 25 ml a 300 ml
-  Água quente, de 50 ml a 300 ml

#### → Para programar os volumes Ristretto, Espresso e Lungo:

1. Certifique-se de que a máquina esteja ligada. 2. Abra o controle deslizante e insira a cápsula. 3. Feche o controle deslizante. 4. Selecione o café desejado e mantenha pressionado o botão de extração. 5. Solte o botão quando o volume desejado for atingido. 6. O botão de extração piscará 3 vezes como confirmação.





#### → Para programar o volume Americano:

1. Selecione a receita Americano e mantenha pressionado o botão de extração até que o volume desejado de café seja atingido. 2. Novamente, mantenha o botão pressionado até que o volume desejado de água seja atingido. 3. O botão de extração piscará uma vez como confirmação. 4. O volume de água e café estará armazenado.

#### → Para programar o volume de água quente:

1. Selecione o ícone de água quente, aperte e segure o botão de preparo até a quantidade desejada de água for atingida. 2. O volume de água estará armazenado.

### Cualquier botón de café puede ser programado:

-  Botón Ristretto: de 15 ml a 30 ml
-  Botón Espresso: de 30 ml a 70 ml
-  Botón Lungo: de 70 ml a 130 ml
-  Americano: café de 15 ml a 110 ml,  
agua caliente de 25 ml a 300 ml
-  Agua caliente de 50 ml a 300 ml

#### → Para programar volúmenes de Ristretto, Espresso y Lungo:

1. Asegúrese de que la máquina se encuentre encendida. 2. Abra el deslizador e inserte una cápsula. 3. Cierre el deslizador. 4. Seleccione el café deseado, presione y mantenga presionado el botón de infusión. 5. Suelte el botón cuando el volumen de café deseado sea alcanzado. 6. El botón de infusión destellará 3 veces como confirmación.

#### → Para programar volumen del Americano:

1. Seleccione la receta Americano, presione y mantenga presionado el botón de infusión hasta que el nivel de café deseado sea alcanzado. 2. Presione de nuevo y mantenga presionado hasta que el nivel de agua deseado sea alcanzado. 3. El botón de infusión destellará 1 vez como confirmación. 4. Los niveles de agua y café ahora están guardados.

#### → Para programar volumen de agua caliente:

1. Seleccione el botón de agua caliente, presione y mantenga presionado el botón de infusión hasta que el nivel de agua deseado sea alcanzado. 2. El volumen de agua ahora está guardado.



## Modo de configuração: Redefinição das configurações de fábrica/ Modo de configuración: Restablecer Ajustes de Fábrica



**Se as configurações de fábrica forem redefinidas**, isso cancelará o emparelhamento e o gerenciamento de estoque de cápsulas e redefinirá o nível de dureza da água.

**Si restablece los ajustes de fábrica**, esto cancelará la sincronización y la administración del inventario de cápsulas, y restablecerá el nivel de dureza del agua.

### As configurações de fábrica são:

1. Ristretto (25 ml), Espresso (40 ml), Lungo (110 ml), Americano (25 ml de café 125 ml de água quente) Ou selecione o ícone de gota para água quente (200 ml).
2. Modo de desligamento automático após 9 minutos.
3. A dureza da água é definida por padrão como dura.
4. Nenhum dispositivo emparelhado.

### Para fazer isso usando a máquina.

- Certifique-se de que a máquina esteja desligada e de que o controle deslizante esteja fechado.
- Pressione o botão de extração por 6 segundos - ambos os seletores piscarão para confirmar que você está no modo de configuração.
- Selecione a xícara Lungo e pressione o botão de extração.
- A xícara Lungo piscará para confirmar que você entrou nesse modo.
- Para sair do modo sem redefinir as configurações de fábrica, pressione o botão de extração.
- Não/Sair: Sim/Confirmar: .
- Para redefinir as configurações de fábrica, gire o seletor de temperatura para a posição máxima e pressione o botão de extração.
- Todas as luzes piscarão para confirmar.

### Los Ajustes de Fábrica son:

1. Ristretto ( 25 ml), Espresso (40 ml), Lungo (110 ml), Americano (125 ml de agua caliente, 25 ml de café). O seleccione icono de gota para agua caliente (200 ml).
2. Modo Apagado Automático después de 9 minutos.
3. La dureza del agua programada de forma predeterminada es dura.
4. Ningún dispositivo sincronizado.

### Para realizarlo a través de su máquina:

- Asegúrese que su máquina se encuentre APAGADA y el deslizador cerrado.
- Presione el botón de infusión por 6 segundos - ambos indicadores destellarán para confirmar que se encuentra en el modo de configuración.
- Seleccione taza Lungo y presione el botón de infusión.
- La taza Lungo destellará para confirmar que ha entrado a este modo.
- Para salir de este modo sin restablecer los ajustes de fábrica, presione el botón de infusión.
- No/Salir: Si/Confirmar: .
- Para restablecer los ajustes de fábrica, gire el selector de temperatura hasta la posición máxima y presione el botón de infusión.
- Todas las luces destellarán como confirmación.

## Modo de configuração: Esvaziando o sistema

antes de um período sem uso ou para a proteção contra congelamento /

## Modo de configuración: Vaciar el Sistema

antes de un periodo de inactividad o para evitar la congelación

### ⚠ **Pode ocorrer a saída de vapor.** **Vapor puede emerger de la salida.**

**i** **A máquina permanece bloqueada por 10 minutos após o esvaziamento!**  
**¡La máquina estará bloqueada por 10 minutos después del modo de vaciado!**

**1** **Remova o reservatório de água.** Coloque um recipiente sob a saída de café. Retire, esvazie e recoloco a bandeja de gotejamento.

Retire el tanque de agua. Coloque un recipiente debajo de la salida del café. Retire, vacíe y coloque de nuevo la bandeja de goteo.

**2** **Certifique-se de que a máquina esteja desligada e de que o controle deslizante esteja fechado.**

**Asegúrese que la máquina está APAGADA, y el deslizador cerrado.**

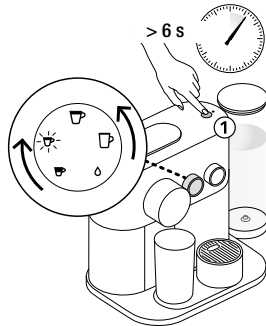

### **3** **Entrando no modo de configuração:**

- Pressione o botão de extração por 6 segundos - ambos os seletores piscarão para confirmar que você está no modo de configuração.
- Selecione Espresso e pressione o botão de extração - o ícone Espresso piscará como confirmação.
- Para sair do modo sem redefinir as configurações de fábrica, pressione o botão de extração Não/Sair: **↓** Sim/Confirmar: **↓**
- Para redefinir as configurações de fábrica, gire o seletor de temperatura para a posição máxima e pressione o botão de extração.
- O processo de esvaziamento será iniciado.
- Quando o procedimento estiver concluído, limpe a bandeja de gotejamento e o suporte para xícaras.
- A máquina será desligada automaticamente quando estiver vazia.

### **Ingrese al modo de configuración:**

- Presione el botón de infusión durante 6 segundos - los dos selectores destellarán para confirmar que está en modo configuración.
- Seleccione Espresso y presione el botón de infusión - el ícono de Espresso destellará como confirmación.
- Para salir de este modo sin restablecer los ajustes de fábrica, pulse el botón de infusión. No / Salir: **↓** Si / Confirmar: **↓**
- Para restablecer los ajustes de fábrica, gire el selector de temperatura hasta la posición máxima y presione el botón de infusión.
- El proceso de vaciado comenzará.
- Cuando el procedimiento finalice, limpie la bandeja de goteo y el soporte de taza.
- La máquina volverá al modo APAGADO automáticamente cuando esté vacía.

**i** Para assegurar condições de higiene adequadas, é altamente recomendável esvaziar e limpar o recipiente coletor de cápsulas usadas todos os dias.  
Para asegurar las condiciones de higiene, se recomienda vaciar y limpiar el contenedor de cápsulas usadas cada día.

**1** Remova a tampa e o reservatório de água e limpe ambos com um detergente inodoro, enxaguando com água morna/quente.

Retire la tapa y el tanque de agua, y límpielos con detergente inodoro y enjuague con agua tibia/caliente.

**2** Seque todas as peças do reservatório de água com uma toalha, um pano ou um papel limpo e monte todas as peças novamente.

Seque todas las partes del tanque de agua con una toalla, tela o papel, fresco y limpio, y volver a colocar todas las piezas.

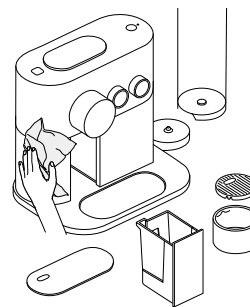

**3** Limpe a superfície da máquina, inclusive sob a grade metálica, com um pano úmido e detergente inodoro.

Limpie la superficie de la máquina, incluso debajo de la rejilla metálica, con un paño húmedo y detergente inoloro.

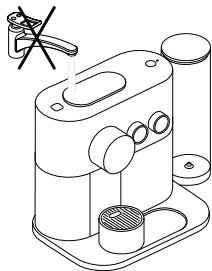

**⚠** Nunca mergulhe o aparelho ou parte dele em água ou outros líquidos.  
Nunca sumerja la máquina o parte de ella en agua o en cualquier otro líquido.

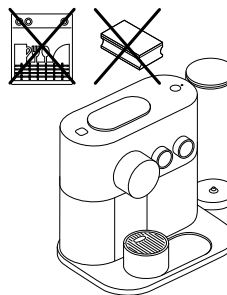

**⚠** Não use solventes, esponjas ou produtos de limpeza fortes ou abrasivos. Não coloque em máquina de lavar louças.  
No use ningún solvente fuerte o abrasivo, esponjas o crema limpiadora. No coloque en el lavavajillas.



# Dureza da água / Dureza del Agua











O nível de dureza da água pode ser testado com a vareta de dureza da água disponível na primeira página do manual do usuário. Para entrar no modo de dureza da água:

- Certifique-se de que a máquina esteja desligada e de que o controle deslizante esteja fechado.
- Pressione o botão de extração por 6 segundos - ambos os seletores piscarão como confirmação.
- Selecione o ícone Americano e pressione o botão de extração - o ícone Americano piscará como confirmação.
- Use o seletor de temperatura para escolher o nível apropriado.
- Ao terminar, pressione o botão de extração para confirmar.
- A máquina sairá do modo de configuração e será desligada.

La dureza del agua puede ser comprobada con la banda de prueba de dureza de agua disponible en la primera página del manual de usuario. Para entrar en el modo de dureza del agua:

- Asegúrese que la máquina está APAGADA y el deslizador cerrado.
- Pulse el botón de infusión 6 segundos, los dos selectores destellarán como confirmación.
- Seleccione el ícono Americano, presione el botón de infusión, el ícono del Americano destellará como confirmación.
- Utilice el selector de temperatura para seleccionar el nivel adecuado.
- Una vez realizado, presione el botón de infusión para confirmar.
- La máquina saldrá del modo de configuración y se apagará.

## Dureza da água\* / Dureza del Agua\*

Dureza da água* / Dureza del Agua*		App.	fH	dH	CaCO <sub>3</sub>	Descalcificação após:* / Descalcificar despues de:*
						Xícaras / Tazas  (40 ml)
		Nível 0 / Nivel 0	< 5	< 3	< 50 mg/l	4 000
		Nível 1 / Nivel 1	> 7	> 4	> 70 mg/l	3 000
		Nível 2 / Nivel 2	> 13	> 7	> 130 mg/l	2 000
		Nível 3 / Nivel 3	> 25	> 14	> 250 mg/l	1 500
		Nível 4 / Nivel 4	> 38	> 21	> 380 mg/l	1 000

\* No Aplicativo, a dureza da água pode ser ajustada a qualquer momento em "Status da água".

\* En la App, se puede ajustar la dureza del agua en cualquier momento bajo "Estado del agua".

 **O uso frequente** da função Americano ou de água quente pode levar a uma descalcificação precoce.  
Un uso frecuente de la función Americano o agua caliente puede derivar en una notificación de descalcificación más temprana.

BR

ES



## Descalcificação / Descalcificación

**⚠ Leia as instruções de segurança** indicadas na embalagem de descalcificação e consulte na tabela a frequência de uso. A solução de descalcificação pode ser prejudicial. Evite o contato com os olhos, a pele e outras superfícies de contato. Nunca use nenhum produto diferente do kit de descalcificação *Nespresso* disponível no *Nespresso Club* para evitar danos à sua máquina. Consulte a tabela na seção "Dureza da água", que indica a frequência de descalcificação necessária para o desempenho ideal de sua máquina com base na dureza da água. Para quaisquer perguntas adicionais que você possa ter sobre descalcificação, entre em contato com o *Nespresso Club*.

**i** **Para sair do modo descalcificação** antes da validação final com a visualização da temperatura, abra o controle deslizante ou o aparelho retornará ao modo Stand-by automaticamente após 30 segundos.  
**Para salir del modo de descalcificación** antes de la validación final con el selector de temperatura, abra el deslizador o la máquina se colocará en el modo de espera automáticamente después de 30 segundos.

**i** **Duração** aproximada de 20 minutos.  
 Duración 20 minutos aproximadamente.

**1** **Esvazie a bandeja de gotejamento** e o recipiente coletor de cápsulas usadas.

Vacíe la bandeja de goteo y el contenedor de cápsulas usadas.

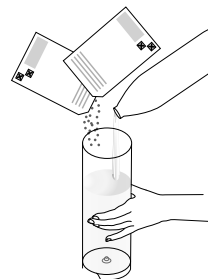

**2** **Encha o reservatório de água** com 2 unidades de líquido para descalcificação *Nespresso* e acrescente água potável até o nível máximo.

Llene el tanque de agua con 2 unidades de descalcificante *Nespresso* líquido y añada agua potable hasta el nivel máximo.

**3** **Coloque um recipiente** (volume mínimo: 1.2 L) sob a saída de café.

Coloque un recipiente (volumen mínimo: 1.2 l) debajo de la salida del café.

- 4 Para entrar no modo descalcificação:** Garanta que a máquina esteja desligada e o controle deslizante esteja fechado. Aperte o botão de preparo por 6 segundos - ambos visores piscarán como confirmación. No visor de receitas, seleccione o ícone de Ristretto e aperte o botão de preparo para validar a seleção. Após isso, no visor de temperatura, seleccione nível alto "1" para confirmar ou nível baixo "0" para cancelar, aperte o botão de preparo para validar a escolha. O ícone Ristretto piscará para confirmar que você está no modo de descalcificação.

**Para entrar en el modo de descalcificación:** Asegúrese que la máquina esté APAGADA y el deslizador cerrado. Presione el botón de infusión durante 6 segundos - ambos selectores destellarán como confirmación. En el selector de recetas, seleccione el ícono Ristretto, presione el botón de infusión para validar la selección. Después, en el selector de temperatura, seleccione el nivel alto "1" para confirmar o el nivel más bajo "0" para cancelar, presione el botón de infusión para validar la elección. El ícono Ristretto destellará para confirmar que usted está en el modo de descalcificación.

**i** O ícone Ristretto piscará durante todo o processo de descalcificação. A luz de manutenção estará estável. ON enquanto a máquina estiver em procedimento automático. Luz de Manutenção piscará quando uma ação descrita no manual for necessária. El ícono de Ristretto destellará durante el proceso completo de descalcificación. La Luz de Mantenimiento se mantendrá encendida mientras la máquina procede automáticamente. La Luz de Mantenimiento destellará cuando alguna acción manual sea requerida.

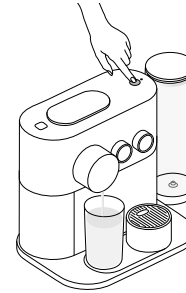

- 5 Aperto o botão de preparo** para iniciar o ciclo de descalcificação: o agente descalcificante passará pelas saídas de café e água quente. Quando a máquina parar e a luz de manutenção piscar, esvazie a bandeja de gotejamento e a coloque de volta. Aperte o botão de preparo novamente. A máquina parará quando o tanque de água estiver vazio.

**Pulse el botón de infusión** para iniciar el ciclo de descalcificación; el agente descalcificador fluirá a través de las salidas de café y agua caliente. Cuando la máquina se detenga y la luz de mantenimiento parpadea, remueva y vacíe la bandeja de goteo y colóquela de nuevo. Presione el botón de infusión de nuevo. La máquina se detendrá cuando el tanque de agua se encuentre vacío.

**i** Durante o processo de descalcificação, é possível pausar a qualquer momento pressionando o botão de preparo (por exemplo para esvaziar e recolocar o container). Continue, apertando o botão de preparo novamente. Durante el proceso de descalcificación usted puede detener en cualquier momento presionando el botón de infusión (por ejemplo, para vaciar y colocar de nuevo el contenedor). Continúe presionando el botón de infusión nuevamente.

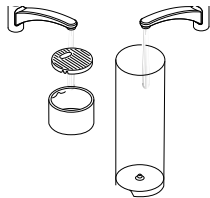

- 6 Enxágue** bem o reservatório de água, a bandeja de gotejamento e o suporte para xícaras para evitar o depósito de resíduos.

Vacíe y enjuague el tanque de agua, la bandeja de goteo y el soporte de taza completamente para evitar cualquier residuo.

- 7 Encha novamente o reservatório de água** com 1.2 L água doce potável.

Llene el depósito de agua con 1.2 l agua potable fresca.

- 8 Aperte o botão de preparo** para iniciar o enxágue da máquina, a bomba funcionará. A máquina irá parar automaticamente quando o tanque de água estiver vazio. Remova e esvazie a bandeja de gotejamento e recoloque-a. A máquina irá automaticamente desligar quando o processo de descalcificação terminar. A máquina está pronta para uso.

**Pulse el botón de infusión** para empezar a enjuagar la máquina, la bomba empezará a funcionar. La máquina se detendrá automáticamente cuando el tanque de agua esté vacío. Remueva y vacíe la bandeja de goteo y colóquela de nuevo. La máquina se APAGARÁ automáticamente cuando el proceso de descalcificación finalice. La máquina ahora se encuentra lista para su uso.

**i** Se a luz da manutenção continuar piscando após o enxágue, significa que menos que 1.2 L de água foi adicionado. Repita o passo 7. Si la Luz de Mantenimiento continúa destellando después de enjuagar significa que menos de 1.2 l de agua fueron añadidos. Repita el paso 7.

## BR Solução de problemas

 <b>Há vídeos disponíveis</b> no Aplicativo e no <a href="http://www.nespresso.com">www.nespresso.com</a> - Vá para a seção de "Serviços".		
<b>O emparelhamento não foi bem-sucedido.</b>	<ul style="list-style-type: none"><li>- Verifique se o <i>Bluetooth®</i> foi ativado no smartphone ou tablet.</li><li>- Verifique a compatibilidade de seu smartphone ou tablet com a máquina (consulte a página 29).</li></ul>	<ul style="list-style-type: none"><li>- Certifique-se de que o smartphone ou tablet esteja dentro da distância máxima (20 cm) em relação à máquina durante o emparelhamento.</li><li>- Certifique-se de não LIGAR nenhum aparelho de micro-ondas perto da máquina durante o emparelhamento.</li></ul>
<b>Se você quiser desemparelhar a máquina por meio do Aplicativo.</b>	<ul style="list-style-type: none"><li>- No Aplicativo, selecione "Nome" e clique em "Status da Máquina" e "Desemparelhar a máquina".</li><li>- Clique em "Desemparelhar o aparelho" para confirmar o desemparelhamento.</li></ul>	<ul style="list-style-type: none"><li>- <b>Observação:</b> no caso de desemparelhamento, todas as configurações e especificações serão perdidas, e a máquina será redefinida para as configurações de fábrica.</li></ul>
<b>As luzes da máquina não acendem.</b>	<ul style="list-style-type: none"><li>- A máquina foi desligada automaticamente. Consulte a seção "Conceito de economia de energia".</li></ul>	<ul style="list-style-type: none"><li>- Verifique a tomada, o conector, a voltagem e o fusível.</li></ul>
<b>Não há café, não há água ou o fluxo do café não está normal.</b>	<ul style="list-style-type: none"><li>- Verifique se o reservatório de água está posicionado corretamente; se estiver vazio, encha-o com água potável.</li></ul>	<ul style="list-style-type: none"><li>- Se necessário, faça a descalcificação.</li></ul>
<b>O café não está suficientemente quente.</b>	<ul style="list-style-type: none"><li>- Preequeça a xícara.</li></ul>	<ul style="list-style-type: none"><li>- Se necessário, faça a descalcificação da máquina.</li></ul>
<b>O controle deslizante não fecha completamente ou a máquina não começa a extração.</b>	<ul style="list-style-type: none"><li>- Esvazie o recipiente coletor de cápsulas.</li></ul>	<ul style="list-style-type: none"><li>- Verifique se nenhuma cápsula está presa dentro da máquina. (<b>Observação:</b> não coloque os dedos dentro da máquina.)</li></ul>
<b>Vazamento (água sob a máquina).</b>	<ul style="list-style-type: none"><li>- Desconecte a máquina.</li><li>- Esvazie a bandeja de gotejamento, se estiver cheia, e enxugue toda a água que estiver sob a máquina. Em seguida, reconecte a máquina.</li></ul>	<ul style="list-style-type: none"><li>- Se o problema persistir, ligue para o <i>Nespresso Club</i>.</li></ul>
<b>A luz de manutenção está acesa.</b>	<ul style="list-style-type: none"><li>- Botão de preparo com a luz acesa e botão de manutenção com LED piscando lentamente significa que descalcificação é necessário.</li></ul>	<ul style="list-style-type: none"><li>- O botão de extração apagado e o LED de manutenção aceso indicam que o reservatório de água está vazio e/ou o recipiente coletor de cápsulas está cheio.</li><li>- Se o problema persistir, ligue para o <i>Nespresso Club</i>.</li></ul>
<b>A luz <i>Nespresso</i> está acesa.</b>	<ul style="list-style-type: none"><li>- Isso significa que o estoque de cápsulas está acabando. Você pode pedir cápsulas <i>Nespresso</i> por meio do Aplicativo ou do site da <i>Nespresso</i>.</li></ul>	
<b>Superaquecimento da máquina ou ambientes abaixo de 0°.</b>	<ul style="list-style-type: none"><li>- A luz de manutenção se acenderá.</li><li>- O botão de extração estará apagado.</li></ul>	<ul style="list-style-type: none"><li>- O botão de temperatura piscará rapidamente. Aguarde até que todos os botões se apaguem, o que levará alguns minutos. Durante esse período, a máquina não poderá ser utilizada.</li></ul>
<b>O fluxo de café ou de água não é interrompido, mesmo quando o botão de extração é pressionado.</b>	<ul style="list-style-type: none"><li>- Mova delicadamente o controle deslizante em direção à parte traseira da máquina para interromper o fluxo.</li></ul>	<ul style="list-style-type: none"><li> O fluxo de água quente é sempre interrompido logo após o pressionamento do botão de extração. Esse é um comportamento normal, não um problema.</li></ul>
<b>Não há fluxo de café, e a água passa diretamente para a bandeja de gotejamento (apesar de haver uma cápsula inserida).</b>	<ul style="list-style-type: none"><li>- Puxe o controle deslizante para verificar se ele está fechado.</li></ul>	<ul style="list-style-type: none"><li>- Se o problema persistir, ligue para o <i>Nespresso Club</i>.</li></ul>
<b>A máquina é desligada.</b>	<ul style="list-style-type: none"><li>- Para economizar energia, a máquina se desligará após 9 minutos de inatividade.</li><li>- Consulte a seção "Conceito de economia de energia".</li></ul>	<ul style="list-style-type: none"><li>- Pressione um dos botões de café para ligar a máquina ou abra o slider.</li></ul>
<b>Container de cápsulas e bandeja estão emperrados.</b>	<ul style="list-style-type: none"><li>- Desconecte a máquina da tomada.</li><li>- Levante a máquina.</li></ul>	<ul style="list-style-type: none"><li>- Use o buraco abaixo da máquina para, manualmente, empurrar o container para fora.</li><li>- Esvazie o container de cápsulas e a bandeja.</li></ul>

 Los videos están disponibles en la App y en [www.nespresso.com](http://www.nespresso.com) - Ir a la sección "Servicios"

<b>Sincronización no tuvo éxito.</b>	<ul style="list-style-type: none"> <li>- Compruebe que esté activado el <i>Bluetooth</i>® en el smartphone o tablet.</li> <li>- Verifique la compatibilidad del smartphone o tablet con la máquina (vea la página 29).</li> </ul>	<ul style="list-style-type: none"> <li>- Asegúrese que el smartphone o tablet esté colocado dentro de la distancia máxima (distancia máxima 20 cm) durante la sincronización.</li> <li>- Asegúrese de NO ENCENDER cualquier microondas cerca de la máquina durante la sincronización.</li> </ul>
<b>Si desea desincronizar su máquina, a través de la App.</b>	<ul style="list-style-type: none"> <li>- Ir en la App "Nombre", haga clic en "Estado de la máquina", a continuación, haga clic en "Desincronizar esta máquina".</li> <li>- Haga clic en "Desincronizar este dispositivo" para confirmar la desincronización.</li> </ul>	<ul style="list-style-type: none"> <li>- <b>Nota:</b> en caso de desincronizar nuevamente esta máquina, se perderán todas las configuraciones y especificaciones y la máquina se reiniciará con los ajustes de fábrica.</li> </ul>
<b>No hay luz en los botones de café.</b>	<ul style="list-style-type: none"> <li>- La máquina se apaga automáticamente. Véase el apartado "Modo de Ahorro de Energía".</li> </ul>	<ul style="list-style-type: none"> <li>- Compruebe la red eléctrica: enchufe, voltaje, fusible.</li> </ul>
<b>Sin café, sin agua, flujo inusual de café.</b>	<ul style="list-style-type: none"> <li>- Compruebe que el tanque de agua esté correctamente posicionado, si está vacío, llene con agua potable.</li> </ul>	<ul style="list-style-type: none"> <li>- Descalcifique si es necesario.</li> </ul>
<b>El café no está lo suficientemente caliente.</b>	<ul style="list-style-type: none"> <li>- Precaliente la taza.</li> </ul>	<ul style="list-style-type: none"> <li>- Descalcifique la máquina si es necesario.</li> </ul>
<b>El deslizador no cierra completamente o la máquina no empieza la preparación.</b>	<ul style="list-style-type: none"> <li>- Vacíe el recipiente de las cápsulas.</li> </ul>	<ul style="list-style-type: none"> <li>- Compruebe que ninguna cápsula esté bloqueada dentro de la máquina. (<b>Nota:</b> No ponga los dedos dentro de la máquina)</li> </ul>
<b>Fuga de agua (agua debajo de la máquina).</b>	<ul style="list-style-type: none"> <li>- Desconecte la máquina.</li> <li>- Vacíe la bandeja si está llena y remueva toda el agua debajo de la máquina. Entonces conecte la máquina nuevamente.</li> </ul>	<ul style="list-style-type: none"> <li>- Si el problema continúa, llame al Club <i>Nespresso</i>.</li> </ul>
<b>Luz de Mantenimiento está ENCENDIDA.</b>	<ul style="list-style-type: none"> <li>- Luz del botón de infusión ENCENDIDO y LED de Mantenimiento destellando lentamente significa que una descalcificación es necesaria.</li> </ul>	<ul style="list-style-type: none"> <li>- Luz del botón de infusión APAGADO y LED de mantenimiento ENCENDIDO, significa que el tanque de agua está vacío y/o el contenedor de cápsulas está lleno.</li> <li>- Si el problema continúa, llame al Club <i>Nespresso</i>.</li> </ul>
<b>Luz <i>Nespresso</i> está ENCENDIDA.</b>	<ul style="list-style-type: none"> <li>- Significa que su almacén de cápsulas está vacío. Puede ordenar cápsulas vía la App o en el sitio web de <i>Nespresso</i>.</li> </ul>	
<b>Máquina sobrecalentada o en un entorno por debajo de 0 °C</b>	<ul style="list-style-type: none"> <li>- La luz de mantenimiento se encenderá.</li> <li>- El botón de infusión se apagará.</li> </ul>	<ul style="list-style-type: none"> <li>- El botón de temperatura destellará rápidamente. Por favor, espere a que todos los botones se apaguen, esto llevará unos minutos. Durante este tiempo la máquina no podrá ser utilizada.</li> </ul>
<b>El flujo de agua o de café no se detiene ni siquiera pulsando el botón de infusión.</b>	<ul style="list-style-type: none"> <li>- Suavemente mueva el deslizador hacia la parte posterior de la máquina para detener el flujo.</li> </ul>	<ul style="list-style-type: none"> <li> El flujo de agua caliente siempre se detiene poco tiempo después de pulsar el botón de infusión para detener. Este es un comportamiento normal, no buscar en solución de problemas.</li> </ul>
<b>Sin flujo de café, el agua va directamente a la bandeja de goteo (a pesar de la cápsula insertada).</b>	<ul style="list-style-type: none"> <li>- Jale el deslizador para asegurar que esté cerrada.</li> </ul>	<ul style="list-style-type: none"> <li>- Si el problema continúa, llame al Club <i>Nespresso</i>.</li> </ul>
<b>La máquina cambia a modo APAGADO.</b>	<ul style="list-style-type: none"> <li>- Para ahorrar energía la máquina cambiará a modo APAGADO después de 9 minutos sin uso.</li> <li>- Véase el apartado "Modo de Ahorro de Energía".</li> </ul>	<ul style="list-style-type: none"> <li>- Presione uno de los botones de café para cambiar al "modo ENCENDIDO" o abra el deslizador.</li> </ul>
<b>El contenedor de cápsulas y la bandeja de goteo están atoradas.</b>	<ul style="list-style-type: none"> <li>- Desenchufe de la toma de corriente.</li> <li>- Levante la máquina.</li> </ul>	<ul style="list-style-type: none"> <li>- Utilice el orificio debajo de la máquina para empujar manualmente el contenedor.</li> <li>- Limpie el contenedor de cápsulas, la bandeja de goteo y el inserto.</li> </ul>

## BR Contato com o Nespresso Club / Contacte al Club Nespresso

ES

**Uma vez que é possível que não tenhamos previsto todos os usos de seu aparelho**, caso precise de informações adicionais, em caso de problemas ou simplesmente para obter aconselhamento, ligue para o Nespresso Club ou para o representante autorizado da Nespresso.

Os detalhes de contato do Nespresso Club ou de seu representante autorizado da Nespresso podem ser encontrados na pasta «Bem-vindo à Nespresso», incluída na caixa de sua máquina, ou no nespresso.com

**Como podemos no haber previsto todos los usos de su electrodoméstico**, si necesita cualquier información adicional, en caso de problemas o simplemente para pedir consejo, llame al Club Nespresso o su representante autorizado de Nespresso.

Los datos de contacto para su Club Nespresso o su representante Nespresso autorizado pueden encontrarse en la carpeta «Bienvenido a Nespresso» en la caja de la máquina o en nespresso.com

---

## Descarte e proteção ambiental / Disposición y protección del medio ambiente

**Este aparelho está em conformidade** com a Diretiva da UE 2012/19/EC.

As embalagens e o aparelho contêm materiais recicláveis.

Seu aparelho contêm materiais valiosos que podem ser recuperados ou reciclados.

A separação de materiais residuais em diferentes tipos facilita a reciclagem de matérias-primas valiosas. Deixe o aparelho em um ponto de coleta. Você pode obter mais informações sobre descarte com as autoridades locais responsáveis.

Para saber mais sobre a estratégia de sustentabilidade da Nespresso, acesse [www.nespresso.com/positive](http://www.nespresso.com/positive)

**Este electrodoméstico cumple con** la Directiva Europea 2012/19/CE.

El equipo y materiales de empaque contienen materiales reciclables.

Su electrodoméstico contiene materiales que pueden ser recuperados o pueden ser reciclables. La separación de los residuos restantes en diversos tipos facilita el reciclaje de materias primas valiosas. Deje el electrodoméstico en un punto de recolección. Puede obtener información sobre la eliminación con sus autoridades locales.

Para saber más acerca de la estrategia de sostenibilidad de Nespresso, ir a [www.nespresso.com/positive](http://www.nespresso.com/positive)

## Garantia limitada / Garantía

BR

ES

A **Nespresso garante** este produto contra defeitos de materiais e fabricação por um período de 1 ano. O período de garantia começa na data da compra, e a **Nespresso** exige a apresentação da nota fiscal original de compra para determinar a data. Durante o período de garantia, a **Nespresso** irá reparar ou substituir, a seu critério, qualquer produto com defeito. Os produtos de reposição ou as peças consertadas terão garantia apenas durante o período restante da garantia original ou por seis meses, o que for maior. Esta garantia limitada não se aplica a nenhum defeito resultante de negligência, acidente, uso incorreto ou outro motivo fora do controle razoável da **Nespresso**, incluindo, sem limitação: desgaste causado pelo uso normal, negligência ou não observação das instruções do produto, manutenção indevida ou inadequada, depósitos de cálcio ou descalcificação; conexão a fontes de alimentação inadequadas; modificação ou reparo não autorizado do produto; uso para fins comerciais; incêndios, raios, inundações ou outros motivos externos. Esta garantia é válida apenas no país de aquisição ou em outros países nos quais a **Nespresso** comercialize ou faça a manutenção do mesmo modelo, com especificações técnicas idênticas. O serviço de garantia fora do país de aquisição está limitado aos termos e condições da garantia correspondente no país de serviço. Nos casos em que o custo dos reparos ou da substituição não sejam cobertos por esta garantia, a **Nespresso** fornecerá aconselhamento ao proprietário, sendo os custos de responsabilidade do proprietário. Esta garantia limitada representará a extensão total da responsabilidade da **Nespresso**, seja qual for o motivo. Com exceção do que for permitido pelas leis aplicáveis, os termos desta garantia limitada não excluem, restringem ou alteram os direitos estatutários obrigatórios aplicáveis à venda deste produto e são um adendo a eles. Caso acredite que seu produto esteja com defeito, entre em contato com a **Nespresso** para obter instruções sobre como proceder quanto ao reparo. Visite nosso site, em [www.nespresso.com](http://www.nespresso.com), para ver os detalhes de contato.

**Nespresso** garantiza este producto contra defectos materiales y de fabricación por un período de 1 año. El período de garantía comienza en la fecha de compra y **Nespresso** requiere la presentación del comprobante de compra original para corroborar dicha fecha. Durante este período, **Nespresso** reparará o reemplazará, a su criterio, cualquier producto defectuoso. Los productos reemplazados o las piezas reparadas estarán bajo garantía sólo por el período de garantía original que no hubiera expirado o por seis meses desde la fecha de reparación, rigiendo de estos dos periodos el que sea mayor. La presente garantía limitada no se aplica a todos los desperfectos causados por negligencia, accidente, mal uso, o cualquier otro motivo fuera del control razonable de **Nespresso**, incluyendo pero no limitado a: uso y desgaste normal, negligencia o incumplimiento de las instrucciones del producto, mantenimiento incorrecto o inadecuado, acumulación de calcio o descalcificación, conexión a fuente de energía inadecuada, modificación o reparación del producto no autorizada, uso para fines comerciales; incendio, tormentas, inundaciones u otras causas externas. Esta garantía sólo será válida en el país de compra o en los demás países en los que **Nespresso** comercialice o provea los servicios del mismo modelo, con idénticas especificaciones técnicas. El servicio de garantía fuera del país de compra estará limitado a los términos y condiciones de la correspondiente garantía del país en cuestión. Cuando el costo de las reparaciones o reemplazo no sea cubierto por esta garantía, **Nespresso** lo comunicará al propietario y el costo estará a cargo del mismo. Esta Garantía limitada tendrá el alcance de la responsabilidad de **Nespresso**, cual fuere su causa. Hasta el alcance permitido por la ley aplicable, las condiciones de la presente garantía limitada no excluyen, limitan ni modifican los derechos legales obligatorios aplicables a la venta de este producto, sino que se suman a aquellos derechos. Si considera que su producto posee alguna falla, por favor contáctese con **Nespresso** y recibirá las instrucciones para que el mismo sea reparado. Por favor visite nuestra página web [www.nespresso.com](http://www.nespresso.com) para detalles de contacto.



*NESPRESSO* EXPERT

